

LADDERS
STEIGERS
MAATWERK
VALBEVEILIGING
HOOGWERKERS

L'ECHELLE EUROPEENNE

De hoogtespecialist

ONTWERP EN PRODUCTIE

SELECTIE



PRIJSLIJST VOOR
PROFESSIONELEN



2022 SELECTIE **L'ECHELLE** EUROPEENNE

De hoogtespecialist **ECHELLE EUROPEENNE** selecteert elke jaar nieuwe producten om veilig te klimmen of op hoogte te kunnen werken.

ON TDEK VANDAAG ONZE
LAATSTE

NIEUWIGHEDEN 2022

PLATFORM MET 2-ZIJDIGE TOEGANG

Het platform is speciaal ontworpen om makkelijk en veilig tussen en tegen panelen te werken.

RIS en RID

Industriële platformtrap met enkele of dubbele toegang, voor een gemakkelijke toegang tot al uw installaties.



ZIE PAGINA 16



ZIE PAGINA 15

INHOUD

LADDERS
TRAPLADDERS **4**

MAATWERK **20**

VALBEVEILIGING **30**

STEIGERS **46**

OPRIJPLATEN **50**

Onze experts zijn beschikbaar in één van de **54 winkels van onze groep** om u te adviseren en te helpen bij het zoeken naar een oplossing voor uw noden.

NIEUW

BESTEL ONLINE

CLICK AND COLLECT
VERZENDING BINNEN 48U 



AFSPRAAKOP

WWW.ECHELLE-EUROPEENNE.BE



EEN GROEP

VAN MEER DAN **50 WINKELS**



LADDERS

TRAPLADDERS

L'ECHELLE EUROPEENNE

ONTWERP EN PRODUCTIE



1 ENKELE LADDER «L'Echelle Européenne»

Code	Referentie	Aantal sporten	Reikhoogte (m)	Lengte (m)	Breedte (mm)	Gewicht (kg)	Prijs Excl
A0006563	EE7761106	6	2,75	1,78	355	3,00	69 €
A0006564	EE7761108	8	3,29	2,34	355	4,00	90 €
A0006565	EE7761110	10	3,83	2,90	355	4,60	98 €
A0006566	EE7761112	12	4,37	3,47	697	6,50	153 €
A0006567	EE7761114	14	4,91	4,03	810	7,50	181 €
A0006568	EE7761116	16	5,45	4,59	810	8,90	230 €

2 ENKELE LADDER MET UITGEBOGEN BASIS «L'Echelle Européenne»

Code	Referentie	Aantal sporten	Reikhoogte (m)	Lengte (m)	Breedte (mm)	Gewicht (kg)	Prijs Excl
A0000316	02411510	10	3,86	2,96	688	5,50	161 €
A0000317	02411512	12	4,42	3,52	851	6,40	197 €
A0000318	02411514	14	4,98	4,08	851	7,60	247 €
A0000319	02411516	16	5,51	4,65	935	10,4	295 €

3 DELIGE SCHUIFLADDER MET HAKEN «L'Echelle européenne»

Code	Referentie	Aantal sporten	Lengte uit (m)	Lengte in (m)	Reikhoogte (m)	Breedte (mm)	Gewicht (kg)	Prijs Excl
A0012155	02422607	2x7	3,11	1,99	4,01	0,41	6,90	195 €
A0012634	02422608	2x8	3,67	2,27	4,57	0,41	7,80	226 €
A0012751	02422610	2x10	4,79	2,83	5,69	0,41	9,50	276 €

4 DELIGE SCHUIFLADDER MET HAKEN «L'Echelle Européenne» met dwarsbalk

Code	Referentie	Aantal sporten	Lengte uit (m)	Lengte in (m)	Breedte (mm)	Gewicht (kg)	Prijs Excl
A0000081	02422907	2 x 7	3,11	1,99	343/411	7,50	214 €
A0000082	02422908	2 x 8	3,67	2,27	343/411	8,30	248 €
A0000080	02422910	2 x 10	4,79	2,83	343/411	10,20	270 €

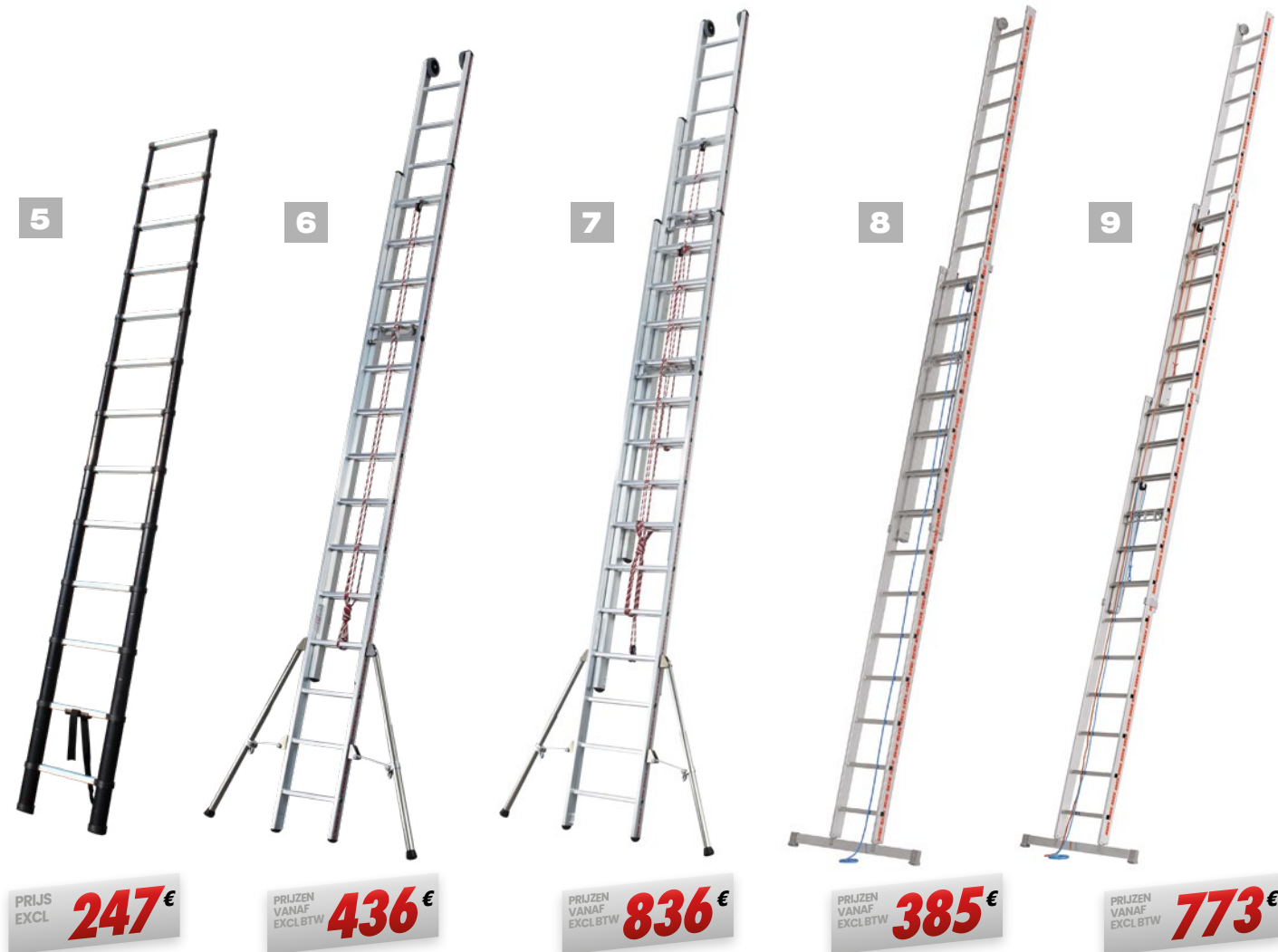

5 TELESCOOPLADDER BLACK PRO +

Code	Referentie	Aantal sporten	Breedte (mm)	Lengte (m)	Lengte in (m)	Gewicht (kg)	Prijs Excl
A0011615	BLACKPRO+380	13	460	3,80	0,90	14,50	257 €

6 DELIGE SCHUIFLADDER «L'Echelle Européenne»

Code	Referentie	Aantal sporten	Lengte in (m)	Lengte uit (m)	Breedte (mm)	Gewicht (kg)	Prijs Excl
A0000055	02432714	2x14	4,10	6,89	405/325	24,50	436 €
A0000059	02432716	2x16	4,66	8,02	405/325	30,00	480 €
A0000063	02432718	2x18	5,22	9,14	405/325	33,20	485 €

7 3-DELIGE TOUWOP TREKLADDER «L'Echelle Européenne»

Code	Referentie	Aantal sporten	Lengte in (m)	Lengte uit (m)	Breedte (mm)	Gewicht (kg)	Prijs Excl
A0000125	02433714	3 x 14	4,1	9,70	405/325	38	836 €
A0000128	02433716	3 x 16	4,66	11,38	405/325	44	964 €

8 2-DELIGE TOUWOP TREKLADDER «L'Echelle Européenne»

Code	Referentie	Aantal sporten	Reikhoogte (m)	Aanleghoogte (m)	Lengte uit (m)	Lengte in (m)	Breedte (mm)	Gewicht (kg)	Prijs Excl
A0006572	EE7765128	2 x 14	7,97	5,95	7,18	4,11	354/1200	20,00	385 €
A0006573	EE7765132	2 x 16	9,06	7,03	8,30	4,67	354/1200	24,60	413 €
A0006574	EE7765136	2 x 18	9,87	7,84	9,14	5,23	354/1200	27,00	459 €

9 3-DELIGE TOUWOP TREKLADDER «L'Echelle Européenne»

Code	Referentie	Aantal sporten	Reikhoogte (m)	Aanleghoogte (m)	Lengte uit (m)	Lengte in (m)	Breedte (mm)	Gewicht (kg)	Prijs Excl
A0006575	EE7766142	3 x 14	10,37	8,37	9,76	4,13	355/425/1200	34,50	773 €
A0006576	EE7766148	3 x 16	11,73	10,00	11,14	4,69	355/425/1200	39,60	869 €



1 2-DELIGE REFORMLADDER «L'Echelle Européenne»

Code	Referentie	Aantal sporten	Reikhoogte (m)	Lengte uit (m)	Lengte in (m)	Hoogte in A-stand (m)	Breedte (mm)	Uitval (m)	Gewicht (kg)	Prijs Excl
A0006578	EE7764514	2 x 7	4,39	3,44	2,04	1,93	354/750	1,38	8,50	210 €
A0006579	EE7764516	2 x 8	4,93	4,00	2,32	2,19	354/750	1,56	9,60	216 €
A0006580	EE7764520	2 x 10	5,74	4,84	2,88	2,73	354/948	1,96	12,90	266 €
A0006581	EE7764524	2 x 12	6,82	5,96	3,44	3,28	354/948	2,22	14,90	331 €

2 DELIGE REFORMLADDER «L'Echelle Européenne»

Code	Referentie	Aantal sporten	Reikhoogte (m)	Hoogte in A-stand (m)	Lengte uit (m)	Lengte in (m)	Gewicht (kg)	Prijs Excl
A0000371	02442707	2 x 7	4,37	2,12	3,47	2,07	10,00	271 €
A0000372	02442708	2 x 8	4,93	2,4	4,03	2,35	11,20	286 €
A0000367	02442710	2 x 10	5,77	2,96	4,87	2,91	13,50	341 €
A0000368	02442712	2 x 12	6,89	3,52	5,99	3,47	15,90	436 €
A0000369	02442714	2 x 14	8,01	4,08	7,11	4,03	22,50	552 €

3 3-DELIGE REFORMLADDER «L'Echelle Européenne»

Code	Referentie	Aantal sporten	Reikhoogte (m)	Hoogte in A-stand (m)	Lengte uit (m)	Lengte in (m)	Breedte (mm)	Uitval (m)	Gewicht (kg)	Prijs Excl
A0006582	EE7764718	3 x 6	4,94	2,75	4,03	1,78	354/837	1,2	11,70	304 €
A0006583	EE7764721	3 x 7	5,75	3,28	4,87	2,07	354/1005	1,38	13,40	329 €
A0006584	EE7764724	3 x 8	6,29	3,81	5,42	2,34	354/1005	1,55	15,20	358 €
A0006585	EE7764727	3 x 9	7,37	4,33	6,55	2,63	354/1005	1,75	18,10	415 €
A0006586	EE7764730	3 x 10	7,92	4,87	7,11	2,91	354/1200	1,94	20,10	446 €
A0006587	EE7764733	3 x 11	8,45	5,11	7,67	3,25	354/1200	2,15	21,70	510 €
A0006588	EE7764736	3 x 12	9,26	5,64	8,51	3,47	354/1200	2,34	23,90	590 €

4 DELIGE REFORMLADDER «L'Echelle Européenne»

Code	Referentie	Aantal sporten	Lengte uit (m)	Lengte in (m)	Gewicht (kg)	Prijs Excl
A0000407	02443706	3 x 6	4,045	1,81	10,90	334 €
A0000408	02443707	3 x 7	4,88	2,09	12,40	367 €
A0000409	02443708	3 x 8	5,72	2,37	13,60	412 €
A0000405	02443710	3 x 10	6,84	2,93	18,10	518 €
A0000406	02443712	3 x 12	8,52	3,49	23,00	643 €

5 TELESCOOPLADDER «L'Echelle Européenne»

Code	Referentie	Aantal sporten	Reikhoogte (m)	Hoogte in A-stand (m)	Lengte (m)	Afmetingen dichtgeklapt (mm)	Gewicht (kg)	Prijs Excl
A0013012	7774216	4x4	3,26	1,26	2,35 - 4,02	1,20 x 0,56 x 0,20	12,20	456 €
A0013013	7774220	4x5	3,80	1,80	2,90 - 5,14	1,50 x 0,63 x 0,20	15,20	529 €
A0013014	7774224	4x6	4,35	2,35	3,46 - 6,26	1,80 x 0,70 x 0,20	18,00	601 €



5

PRIJZEN VANAF EXCL.BTW **456€**

PRIJS EXCL **142€**

Paalbevestiging met riem



PRIJZEN VANAF EXCL.BTW **25€**

Ladderborging

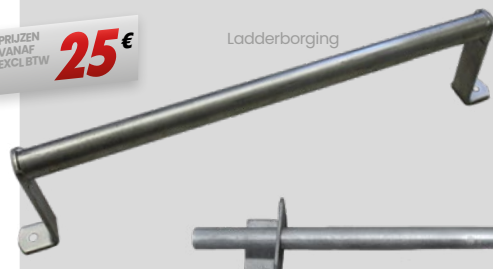

PRIJZEN VANAF EXCL.BTW **32€**

Verzinkte Ladderborging (regelbaar)



PRIJS EXCL **129€**

Telescopische afstandhouder



PRIJS EXCL **39€**

Dakhaak

Verzinkte ladderhaak

PRIJZEN VANAF EXCL.BTW **30€**

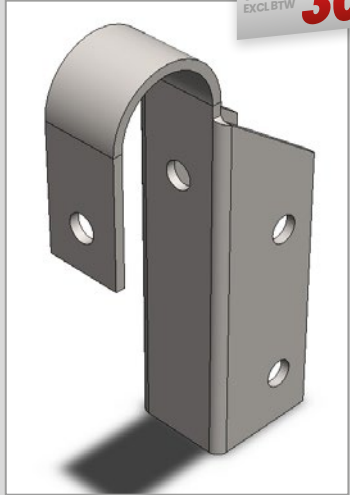

PRIJS EXCL **18€**

Slot



Emmerhaak

PRIJS EXCL **7€**



Gereedschapsbak

PRIJS EXCL **32€**

Antidiefstal voor trapladder



PRIJS EXCL **36€**

Antidiefstal



PRIJS EXCL **46€**



Antidiefstal ladder

PRIJS EXCL **37€**

Accessoires voor ladders

Code	Referentie	Omschrijving	Lengte (mm)	Prijs Excl
A0000010	BARRE	Verzinkte ladderborging	480	25 €
A0006480	BARREREGLEABLE	Instelbare verzinkte ladderborging	460-700	32 €
A0000016	VECHELLES	Paalbevestiging met riem		142 €
A0000026	8913	Emmerhaak		7 €
A0004835	30030001	Verzinkte ladderhaak diam 30 mm		30 €
A0004837	30030002	Verzinkte ladderhaak diam 50 mm		31 €
A0000002	ANTIVOLES	Antidiefstal voor trapladder 100 x 155 intérieur 70		46 €
A0000045	51248	Telescopische afstandhouder		129 €
A0000527	FIXEECHELLE	Dakhaak per paar		39 €
A0000568	PO7090	Gereedschapsbak		37 €
A0000003	ANTIVOL	Antidiefstal 100x70		36 €
A0000001	ANTIVOL95	Antidiefstal ladder 120 x 280 intérieur 50		37 €
A0006285	CADENAS	Voor antidiefstal		18 €

Toegangstrap met treden 80mm

Code	Referentie	Aantal treden	Aanleghoogte (m)	Lengte (mm)	Breedte (mm)	Uitval (m)	Gewicht (kg)	Prijs Excl
A0007184	LEEVEL80505RL	5	1,27	1357	550	0,542	5,38	313 €
A0007185	LEEVEL80506RL	6	1,52	1623	550	0,633	6,14	353 €
A0007186	LEEVEL80507RL	7	1,77	1889	550	0,724	6,50	411 €
A0007187	LEEVEL80508RL	8	2,02	2155	550	0,815	8,86	465 €
A0007188	LEEVEL80509RL	9	2,22	2421	550	0,906	9,22	505 €
A0007189	LEEVEL80510RL	10	2,52	2687	550	0,997	9,58	545 €
A0007190	LEEVEL80511RL	11	2,77	2953	550	1,088	11,94	621 €
A0007191	LEEVEL80512RL*	12	3,02	3219	550	1,179	11,00	764 €
A0007192	LEEVEL80513RL*	13	3,27	3485	550	1,270	13,06	1001 €
A0007193	LEEVEL80514RL*	14	3,52	3751	550	1,361	15,42	1068 €
A0007194	LEEVEL80515RL*	15	3,77	4017	550	1,452	14,48	1099 €

*uitgerust met telescopische steunen

VERTREK
UIT FABRIEKPRIJZEN
VANAF
EXCL.BTW**313 €**PRIJZEN
VANAF
EXCL.BTW**1193 €**VERTREK
UIT FABRIEK

Toegangstrap met treden 80mm voorzien van platform

Code	Referentie	Aantal treden	Aanleghoogte (m)	Lengte (mm)	Breedte (mm)	Uitval (m)	Gewicht (kg)	Prijs Excl
A0008697	LEEVEL80505RCP	5	1,25	1530	550	0,919	16,70	1193 €
A0008698	LEEVEL80506RCP	6	1,50	1780	550	1,010	17,80	1260 €
A0008699	LEEVEL80507RCP	7	1,75	2040	550	1,101	18,90	1541 €
A0008700	LEEVEL80508RCP	8	2,00	2280	550	1,192	20,00	1586 €
A0008701	LEEVEL80509RCP	9	2,25	2530	550	1,283	21,10	1675 €
A0008702	LEEVEL80510RCP	10	2,50	2780	550	1,374	22,20	1715 €
A0008703	LEEVEL80511RCP	11	2,75	3030	550	1,465	22,30	1755 €
A0008704	LEEVEL80512RCP	12	3,00	3280	550	1,556	24,40	1952 €
A0008705	LEEVEL80513RCP	13	3,25	3530	550	1,647	25,50	2104 €
A0008706	LEEVEL80514RCP	14	3,50	3780	550	1,738	26,60	2367 €
A0008707	LEEVEL80515RCP	15	3,75	4030	550	1,829	27,70	2457 €

Toebehoren voor toegangstrap met treden

Code	Referentie	Omschrijving	Prijs Excl
A0007177	RS130	Kit uitstaphulp	114 €
A0007128	EELSABOTARTI	Gemonteerde klapvoeten	123 €
A0008709	EELCROCHET30	Gemonteerde ladderhaken dia 30mm	56 €
A0008710	EELCROCHET50	Gemonteerde ladderhaken dia 50mm	64 €
A0008712	EELPATTEFIXBASSE	Gemonteerde vloerbevestiging	56 €
A0008711	EELPATTEFIXHAUTE	Gemonteerde gevelbevestiging	45 €

PRIJS
EXCL**114 €**Optie:
UitstaphulpOptie:
Gemonteerde
ladderhaken

Optie: klapvoeten

Optie:
vloerbevestigingOptie:
gevelbevestiging

Toegangstrap met treden 130mm

Code	Referentie	Aantal treden	Aanleghoogte (m)	Lengte (m)	Breedte (mm)	Uitval (m)	Stabilisator	Prijs Excl
A0009244	LEEVEL130606RL	6	1,62	1,74	700	0,67	Nee	447 €
A0009245	LEEVEL130607RL	7	1,87	2,01	700	0,76	Nee	483 €
A0009246	LEEVEL130608RL	8	2,12	2,28	700	0,85	Nee	572 €
A0009247	LEEVEL130609RL	9	2,37	2,54	700	0,94	Nee	621 €
A0009248	LEEVEL130610RL	10	2,62	2,80	700	1,03	Nee	657 €
A0009249	LEEVEL130611RL	11	2,87	3,07	700	1,12	Nee	737 €
A0009250	LEEVEL130612RL*	12	3,12	3,34	700	1,21	Ja	889 €
A0009251	LEEVEL130613RL*	13	3,37	3,60	700	1,31	Ja	1121 €
A0009252	LEEVEL130614RL*	14	3,62	3,87	700	1,40	Ja	1224 €
A0009253	LEEVEL130615RL*	15	3,87	4,14	700	1,49	Ja	1269 €
A0009254	LEEVEL130616RL*	16	4,12	4,40	700	1,58	Ja	1318 €

* uitgerust met telescopische steunen

Geribde treden
130 mm

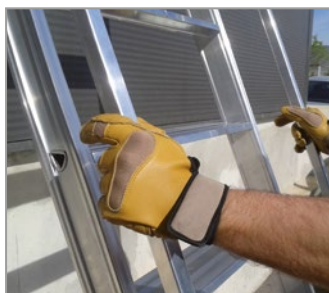

Vierkante
handgreep



PRIJZEN
VANAF
EXCL.BTW

447 €

VERTREK
UIT FABRIEK



Toegangstrap met treden 200mm

Code	Referentie	Aantal treden	Aanleghoogte (m)	Lengte (m)	Breedte (mm)	Uitval (m)	Gewicht (kg)	Prijs Excl
A0007785	LEEVEL200606RL	6	1,6	1,86	700	0,998	10,80	724 €
A0007786	LEEVEL200607RL	7	1,85	2,15	700	1,142	10,90	795 €
A0007787	LEEVEL200608RL	8	2,10	2,44	700	1,286	14,20	925 €
A0007788	LEEVEL200609RL	9	2,35	2,73	700	1,430	17,50	1019 €
A0007789	LEEVEL200610RL	10	2,60	3,02	700	1,574	17,60	1103 €
A0007790	LEEVEL200611RL	11	2,85	3,31	700	1,718	19,20	1251 €
A0007791	LEEVEL200612RL	12	3,10	3,60	700	1,862	22,60	1336 €
A0007792	LEEVEL200613RL	13	3,35	3,89	700	2,006	22,60	1465 €
A0007793	LEEVEL200614RL	14	3,60	4,18	700	2,150	26,00	1550 €
A0007794	LEEVEL200615RL	15	3,85	4,46	700	2,294	27,70	1644 €
A0007795	LEEVEL200616RL	16	4,10	4,75	700	2,438	27,80	1729 €



Vierkante handgreep



Brede antislip treden 200mm

VERTREK
UIT FABRIEK



PRIJZEN
VANAF
EXCL.BTW

724 €





1

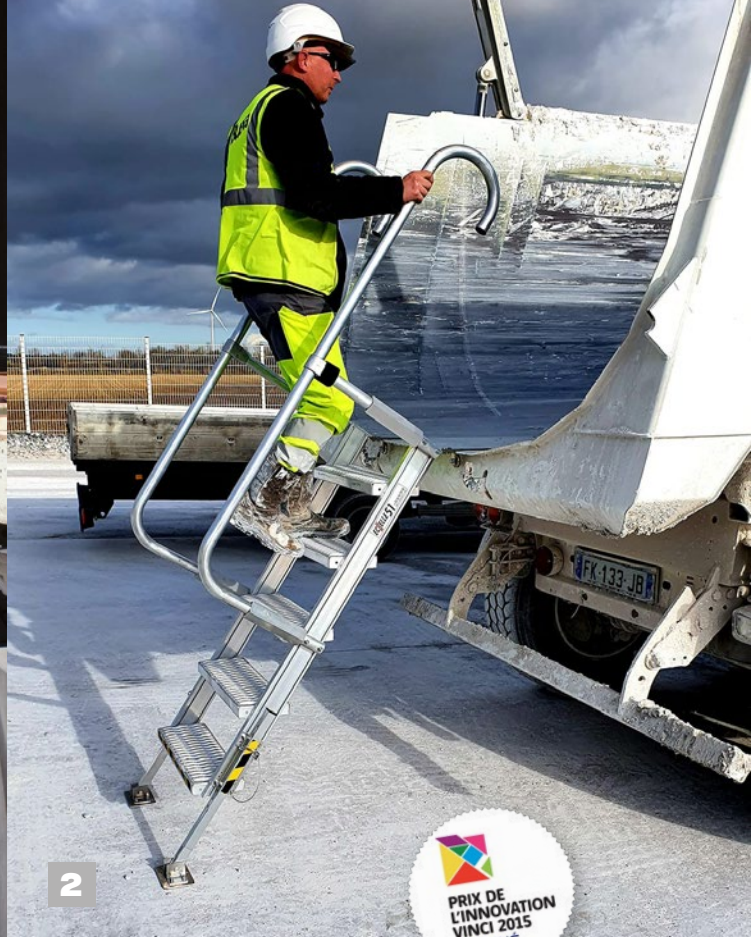

2



1 Toegangstrap vrachtwagen LTC

VEILIGE TOEGANG ONTWIKKELD VOOR DE LOGISTIEKE SECTOR.

- Verkrijgbaar met 4, 5 en 6 treden
- Buitenmaat : 731mm
- Tredendiepte : 130mm
- Trapbreedte : 600mm
- Opstaphoogte : 250mm
- Hellingshoek : 70°
- Volledig in aluminium

PRIJZEN VANAF EXCL.BTW **570 €**



Code	Referentie	Aantal treden	Aanleghoogte (m)	Uitval (m)	Breedte (mm)	Gewicht (kg)	Prijs Excl	
A0007337	LTC1304	4	0,96	0,51	600	8,00	570 €	
A0007135	LTC1305	5	1,21	0,60	600	9,00	626 €	
A0007381	LTC1306	6	1,46	0,70	600	10,00	695 €	
A0007335	EELSABOTARTI	Paar teleskopische kantelvoeten						154 €
A0007331	R65L	Uitstaphulp in kit inclusief bevestigingsmateriaal						38 €
A0007177	RS130	Vierkante alu uitstaphulp in kit inclusief bevestigingsmateriaal						114 €

DEMONSTRATIEVIDEO OP YOUTUBE



2 ESCABOTTE

VEILIGE TOEGANG TOT LAADVLOER VRACHTWAGEN OP DE WERF.

- 7 verschillende instellingen in de hoogte tussen 1.24m en 1.50m die alle mogelijke laadvloerhoogtes overspannen
- Treden uitgevoerd in LEEVELGRIP, ideaal voor gebruik in vette en modderige bouwplaatsen
- Voorzien van 2 dichtklapbare trapeleuningen om makkelijker te transporteren
- Uitgevoerd met 2 zware magneten van 87 kg trekkracht elk
- Scharnierbare voetplaten 5.5mm dik in geribt aluminium zorgen voor een groot contactvlak en een hoge stabiliteit

PRIJZEN VANAF EXCL.BTW **1652 €**



Code	Referentie	Breedte (mm)	Afmetingen (mm)	Hellingshoek (°)	Aanleghoogte (m)	Gewicht (kg)	Prijs Excl	
A0006797	A0006797	850	800-950 x 2220	60	1,24	21,00	1652 €	
A0006993	A0006993	Optie wielen dia 125mm (per paar)						102 €
A0006995	A0006995	Optie anti-slip laddervoeten (per paar)						46 €

DEMONSTRATIEVIDEO OP YOUTUBE





3



4

3 FREE-UP

TOEGANGSTRAP VRACHTWAGEN IN ECONOMISCHE UITVOERING.

- Uitgevoerd met 4 treden (andere maten op aanvraag)
- Trapbreedte : 600mm
- Opstaphoogte : 250mm
- Hellingshoek : 60°
- Volledig in aluminium

PRIJS EXCL

1182 €

VERTREK
UIT FABRIEK



DEMONSTRATIEVIDEO
OP YOUTUBE

Code	Referentie	Aanleghoogte (m)	Uitval (m)	Breedte (mm)	Gewicht (kg)	Prijs Excl
A0009021	FREEUP4	1,33	0,92	772	16,00	1182 €

4 Mobiel laadplatform voor vrachtwagens

VEILIG LADEN EN LOSSEN VAN AANHANGER EN VRACHTWAGEN MET ONS GAMMA MOBILE LAADPLATFORMEN.

- Verkrijgbare lengtes : 2, 3, 4, 5 en 6m
- Breedte : 800mm
- Platformhoogte : 1400mm
- Hellingshoek : 60 °
- Vooraan 2 zwenkwielen diameter 125mm
- Achteraan 2 bokwielen diameter 160mm

PRIJZEN
VANAF
EXCL.BTW

3672 €

Code	Referentie	Lengte (mm)	Breedte (mm)	Platformhoogte (mm)	Gewicht (kg)	Prijs Excl
A0009797	QUAI2M	2000	800	1400	92,00	3672 €
A0009798	QUAI3M	3000	800	1400	109,00	4467 €
A0009799	QUAI4M	4000	800	1400	126,00	4927 €
A010615	QUAI5M	5000	800	1400	144,00	5444 €
A0009800	QUAI6M	6000	800	1400	161,00	7087 €

VERTREK
UIT FABRIEK





PRIJZEN
VANAF
EXCL.BTW **105€**



PRIJZEN
VANAF
EXCL.BTW **113€**



PRIJZEN
VANAF
EXCL.BTW **746€**

1 TRAPLADDER

Code	Referentie	Aantal treden	Werkhoogte (m)	Platformhoogte (m)	Lengte in (m)	Breedte (mm)	Gewicht (kg)	Prijs Excl
A0006590	EE7762603	3	2,65	0,65	1,39	280/415	3,80	105 €
A0006591	EE7762604	4	2,88	0,88	1,64	280/440	4,50	118 €
A0006592	EE7762605	5	3,12	1,12	1,89	280/465	5,30	124 €
A0006593	EE7762606	6	3,35	1,35	2,14	280/495	6,10	177 €
A0006594	EE7762607	7	3,58	1,58	2,38	280/520	6,90	188 €
A0006595	EE7762608	8	3,81	1,81	2,63	280/545	7,60	200 €

2 TRAPLADDER PRO

Code	Referentie	Aantal treden	Werkhoogte (m)	Platformhoogte (m)	Lengte (m)	Breedte (mm)	Gewicht (kg)	Prijs Excl
A0004954	EE400B3MA	3	2,66	0,66	1,44	432	4,40	113 €
A0004955	EE400B4MA	4	2,89	0,89	1,69	458	5,10	122 €
A0004956	EE400B5MA	5	3,12	1,12	1,94	484	5,90	130 €
A0004988	EE400B6MA	6	3,35	1,35	2,19	510	6,60	167 €
A0004957	EE400B7MA	7	3,58	1,58	2,44	536	7,60	179 €
A0004958	EE400B8MA	8	3,82	1,82	2,69	563	8,40	189 €
A0004959	EE400B9MA	9	4,05	2,05	2,93	589	9,60	225 €
A0004953	EE400B10MA	10	4,28	2,28	3,19	615	10,40	239 €

3 Mobiele platformtrap dubbelzijdig beklimbaar

Code	Referentie	Aantal treden	Platformhoogte (m)	Werkhoogte (m)	Uitval (m)	Breedte (mm)	Gewicht (kg)	Prijs Excl
A0010397	PFDDOUBLE1XL	1	0,5	2,5	0,9	500	10,5	746 €
A0010399	PFDDOUBLE2XL	2	0,75	2,75	1,15	500	13,5	817 €
A0010563	PFDDOUBLE3XL	3	1	3	1,3	500	16,5	924 €
A0010400	OPTIONABLETTE	Optie: opklapbare aflegbak						166 €



4 Montagetrap FACILITI enkelzijdig

Code	Referentie	Aantal treden	Werkhoogte (m)	Platformhoogte (m)	Breedte (mm)	Uitval (m)	Gewicht (kg)	Prijs Excl
A0011816	EEMPS2	2	2,49	0,49	600	0,90	10,00	337 €
A0011817	EEMPS3	3	2,74	0,74	600	1,05	19,50	404 €
A0011818	EEMPS4	4	2,99	1,00	600	1,19	22,50	470 €
A0011823	EEMPMC	Kit handgrepen per paar voor EEMPD						67 €
A0011820	EEMPSROUE2	Kit van 4 veerwielen voor trap met 2 treden						141 €
A0011821	EEMPSROUE3	Kit van 4 veerwielen voor trap met 3 treden						165 €
A0011822	EEMPSROUE4	Kit van 4 veerwielen voor trap met 4 treden						185 €
A0011819	EEMPSGC	Optie veiligheidsleuning						204 €
A0011940	EEPSALOON	Veiligheidsdeur type «saloon» voor FACILITI en MOBILI						148 €
A0011939	EEMPSROUEA	Kit 2 achterste wielen voor montagetrap FACILITI enkelzijdig						52 €
A0011839	EEMOBILITAB	Aflegbak voor MOBILI en FACILITI						114 €

5 Montagetrap FACILITI dubbelzijdig

Code	Referentie	Aantal treden	Werkhoogte (m)	Platformhoogte (m)	Breedte (mm)	Uitval (m)	Gewicht (kg)	Prijs Excl
A0011825	EEMPD2	2	2,49	0,49	600	1,13	11,00	353 €
A0011826	EEMPD3	3	2,74	0,74	600	1,42	21,00	443 €
A0011827	EEMPD4	4	2,99	0,99	600	1,70	25,00	533 €
A0011828	EEMPDGC	Optie zijdelingse leuning op platform						165 €
A0011829	EEMPDROUE2	Kit van 4 veerwielen voor trap met 2 treden						165 €
A0011830	EEMPDROUE3	Kit van 4 veerwielen voor trap met 3 treden						188 €
A0011831	EEMPDROUE4	Kit van 4 veerwielen voor trap met 4 treden						212 €
A0011823	EEMPMC	Kit handgrepen per paar voor EEMPD						67 €



Optie: verrolbaar dmv hefboom



1 Magazijntrap ALTEE

Code	Referentie	Stabilisatoren	Aantal treden	Werkhoogte (m)	Platformhoogte (m)	Breedte (mm)	Uitval (m)	Gewicht (kg)	Prijs Excl
A0010406	ALTEE3	Neen	3	2,75	0,75	1050	1,09	24	967 €
A0010407	ALTEE4	Neen	4	3,00	1,00	1050	1,23	26	1054 €
A0010365	ALTEE5	Uitschuifbaar	5	3,25	1,25	1650	1,37	28	1139 €
A0010366	ALTEE6	Uitschuifbaar	6	3,50	1,50	1650	1,51	30	1203 €
A0010367	ALTEE7	Uitschuifbaar	7	3,75	1,75	1650	1,65	32	1377 €
A0010368	ALTEE8	Uitschuifbaar	8	4,00	2,00	1650	1,77	36	1440 €
A0010369	ALTEE9	Uitschuifbaar	9	4,25	2,25	1650	1,94	38	1721 €
A0010370	ALTEE10	Uitschuifbaar	10	4,50	2,50	3120	2,08	40	1851 €
A0010371	ALTEE11	Uitschuifbaar en zijdelings	11	4,75	2,75	3120	2,22	42	1935 €
A0010372	ALTEE12	Uitschuifbaar en zijdelings	12	5,00	3,00	3120	2,36	44	2022 €
A0010408	ALTEE13	Uitschuifbaar en zijdelings	13	5,25	3,25	3120	2,51	46	2107 €
A0010409	ALTEE14	Uitschuifbaar en zijdelings	14	5,50	3,50	3120	2,65	48	2438 €
A0010410	ALTEE15	Uitschuifbaar en zijdelings	15	5,75	3,75	3120	2,79	50	2868 €
A0010373	ALTEEBRAS	Hefboomsysteem voor ALTEES							204 €

2 Verrolbare magazijntrap MOBILI

Code	Referentie	Aantal treden	Platformhoogte (m)	Werkhoogte (m)	Breedte (mm)	Uitval (m)	Gewicht (kg)	Prijs Excl
A0011833	EEMOBIL13M	3	0,75	2,75	600	1,40	33	1239 €
A0011834	EEMOBIL14M	4	1,00	3,00	600	1,54	36	1321 €
A0011835	EEMOBIL15M	5	1,25	3,25	600	1,68	39	1444 €
A0011836	EEMOBIL16M	6	1,50	3,50	600	1,83	42	1530 €
A0011837	EEMOBIL17M	7	1,75	3,75	600	1,97	45	1585 €
A0011838	EEMOBIL18M	8	2,00	4,00	600	2,12	48	1737 €
A0011839	EEMOBILITAB	Tablet voor MOBILI en FACILITI						114 €
A0011940	EEPSALOON	Veiligheidsdeur type «saloon» voor FACILITI en MOBILI						148 €

1786 €

3



NIUW

PRIJZEN
VANAF
EXCL.BTW

1825 €

4



3 Enkele platformtrap op wielen RIS

Code	Referentie	Aantal treden	Lengte (mm)	Overbruggingslengte (mm)	Uitval total (mm)	Totale hoogte (m)	Vrije hoogte onder platform (mm)	Platformhoogte (mm)	Gewicht (kg)	Prijs Excl
A0012653	RIS0803	3	800	744	1264	1,775	442	750	45	1786 €
A0012654	RIS0804	4	800	744	1408	2,025	692	1000	48	1897 €
A0012655	RIS0805	5	800	744	1553	2,275	942	1250	51	2008 €
A0012656	RIS0806	6	800	744	1676	2,525	1192	1500	57	2350 €
A0012657	RIS0807	7	800	744	1822	2,775	1442	1750	79	2636 €
A0012658	RIS0808	8	800	744	1964	3,025	1692	2000	104	2749 €
A0012659	RIS1403	3	1400	1344	1864	1,775	442	750	53	2031 €
A0012660	RIS1404	4	1400	1344	2008	2,025	692	1000	56	2142 €
A0012661	RIS1405	5	1400	1344	2153	2,275	942	1250	59	2253 €
A0012662	RIS1406	6	1400	1344	2276	2,525	1192	1500	84	2595 €
A0012663	RIS1407	7	1400	1344	2422	2,775	1442	1750	109	2881 €
A0012664	RIS1408	8	1400	1344	2564	3,025	1692	2000	112	2994 €
A0012665	RIS2003	3	2000	1944	2464	1,175	442	750	65	2489 €
A0012666	RIS2004	4	2000	1944	2608	2,025	692	1000	67	2600 €
A0012667	RIS2005	5	2000	1944	2753	2,275	942	1250	70	2711 €
A0012668	RIS2006	6	2000	1944	2876	2,525	1192	1500	96	3053 €
A0012669	RIS2007	7	2000	1944	3022	2,775	1442	1750	121	3338 €
A0012670	RIS2008	8	2000	1944	3164	3,025	1692	2000	123	3452 €

4 Dubbele industriële verrolbare platformtrap RID

Code	Referentie	Aantal treden	Lengte (mm)	Overbruggingslengte (mm)	Uitval total (mm)	Totale hoogte (m)	Vrije hoogte onder platform (mm)	Platformhoogte (mm)	Gewicht (kg)	Prijs Excl
A0012671	RID0833	3	800	887	1636	1,775	428	750	50	1825 €
A0012672	RID0844	4	800	887	1925	2,025	678	1000	54	2029 €
A0012673	RID0855	5	800	887	2214	2,275	928	1250	59	2233 €
A0012674	RID0866	6	800	887	2460	2,525	1178	1500	70	2899 €
A0012675	RID0877	7	800	887	2749	2,775	1428	1750	74	3334 €
A0012676	RID0888	8	800	887	3038	3,025	1678	2000	99	3542 €
A0012677	RID1433	3	1400	1487	2236	1,775	428	750	58	2047 €
A0012678	RID1444	4	1400	1487	2525	2,025	678	1000	62	2251 €
A0012679	RID1455	5	1400	1487	2814	2,275	928	1250	67	2455 €
A0012680	RID1466	6	1400	1487	3060	2,525	1178	1500	78	3121 €
A0012681	RID1477	7	1400	1487	3349	2,775	1428	1750	102	3556 €
A0012682	RID1488	8	1400	1487	3638	3,025	1678	2000	129	3764 €
A0012683	RID2033	3	2000	2085	2836	1,775	513	750	69	2690 €
A0012684	RID2044	4	2000	2085	3125	2,025	763	1000	74	2894 €
A0012685	RID2055	5	2000	2085	3414	2,275	1013	1250	78	3098 €
A0012686	RID2066	6	2000	2085	3660	2,525	1263	1500	89	3764 €
A0012687	RID2077	7	2000	2085	3949	2,775	1513	1750	94	4018 €
A0012688	RID2088	8	2000	2085	4238	3,025	1736	2000	118	4227 €

NIEUW



1



2

1 WERKPLATFORM MET DUBBELZIJDIGE TOEGANG DAB

VOOR ALLE BOUWBEDRIJVEN, MAAK UW WERK EENVOUDIGER MET ONS PLATFORM DAT SPECIAAL ONTWERPEN IS OM TE WERKEN TEGEN PANELEN.

- Afmetingen platform: 1000 x 450 mm
- Treden en platform in geribbeld aluminium
- Trede diepte: 80 mm
- 2 zelfsluitende deuren aan elke kant
- 70° helling
- Niet-ondersteunende wielen Ø 150 mm
- Antislip klapvoeten
- Roestvrijstalen hijspunten

PRIJZEN
VANAF
EXCL BTW**1152** €VERTREK
UIT FABRIEK

Code	Referentie	Aantal treden	Platformhoogte (mm)	Toegangs hoogte (m)	Uitval (m)	Breedte zonder stab (m)	Breedte met stab (m)	Gewicht (kg)	Prijs Excl
A0012607	DAB3	3	750	2,75	1,752	0,70	1,33	32,60	1152 €
A0012608	DAB4	4	1000	3,00	1,934	0,70	1,33	34,70	1215 €
A0012609	DAB5	5	1250	3,25	2,116	0,70	1,33	42,00	1344 €
A0012610	DAB6	6	1500	3,50	2,297	0,70	1,33	45,00	1471 €
A0012611	DAB7	7	1750	3,75	2,479	0,70	1,33	47,90	1541 €

2 Platform voor veilige toegang tot graafwerken en sleuven

PLATFORM VOOR VEILIGE TOEGANG TOT GRAAFWERKEN EN SLEUVEN.

- Afmetingen van het platform : 2000 x 700mm of 3000 x 700 mm met verlenging 1000 mm
- Hellingshoek : 68°
- Tredendiepte : 80mm
- Ladderbreedte : 500mm
- Platformbreedte : 700mm
- Maximale belasting platform 200 kg/m²

AFWIJKENDE MATEN : NEEM CONTACT OP

Code	Referentie	Omschrijving	Prijs Excl
A0009895	A0009895	Beveiligd toegangsplatform met valluik lengte 2000 mm	2312 €
A0006936	A0006936	Platformverlenging van 1000mm	578 €
A0007352	LEEVEL80511PF	Ladder 500mm breed met treden van 80mm lengte 3 m	365 €
A0007353	LEEVEL80515PF	Ladder 500mm breed met treden van 80mm lengte 4.5 m	520 €
A0007354	LEEVEL805122PF	Ladder 500mm breed met treden van 80mm lengte 6 m	674 €
A0006940	A0006940	Complete set van 3 paar polyamide schoenplaten voor de toegang tot het platform	73 €
A0006941	A0006941	Hoekleuning voor een toegangsplatform voor graafwerkzaamheden	501 €
A0006942	A0006942	Zijdelingse leuning voor een toegangsplatform voor graafwerkzaamheden	155 €
A0006939	A0006939	Schuifhek voor een toegangsplatform voor graafwerkzaamheden	162 €

VERTREK
UIT FABRIEK



PRIJZEN
VANAF
EXCL.BTW **479 €**

PRIJZEN
VANAF
EXCL.BTW **407 €**

PRIJZEN
VANAF
EXCL.BTW **516 €**

1 GEEKO.MAX

Code	Referentie	Aantal treden	Stabilisator	Werkhoogte (m)	Platformhoogte (m)	Uitval (m)	Lengte in (m)	Breedte (mm)	Gewicht (kg)	Prijs Excl
A0008869	GEEKOMAX2	2	Neen	2,48	0,48	0,89	1,82	700	12,80	479 €
A0008870	GEEKOMAX3	3	Neen	2,72	0,72	1,04	2,08	700	13,50	496 €
A0008871	GEEKOMAX4	4	Ja	2,96	0,96	1,19	2,33	1430	15,50	538 €
A0008872	GEEKOMAX5	5	Ja	3,20	1,2	1,35	2,59	1430	18,00	630 €
A0008873	GEEKOMAX6	6	Ja	3,44	1,44	1,5	2,85	1430	19,00	708 €

2 GEEKO.BAT

Code	Referentie	Aantal treden	Stabilisator	Werkhoogte (m)	Platformhoogte (m)	Uitval (m)	Lengte in (m)	Breedte (mm)	Gewicht (kg)	Prijs Excl
A0006539	GEEKOBAT2M	2	Neen	2,48	0,48	0,98	1,74	720	12,00	407 €
A0006540	GEEKOBAT3M	3	Neen	2,72	0,72	1,16	2,00	720	13,00	419 €
A0006522	GEEKOBAT4M	4	Ja	2,96	0,96	1,34	2,28	1430	15,50	479 €
A0006541	GEEKOBAT5M	5	Ja	3,20	1,20	1,52	2,54	1430	18,00	530 €
A0006523	GEEKOBAT6M	6	Ja	3,44	1,44	1,70	2,82	1430	19,00	597 €
A0010168	GEEKOBAT7M	7	Ja	3,68	1,68	1,88	3,10	1430	20,00	671 €

3 GEEKO.FIX

Code	Referentie	Stabilisator	Aantal treden	Werkhoogte (m)	Platformhoogte (m)	Breedte (mm)	Afmetingen dichtgeklapt	Gewicht (kg)	Prijs Excl
A0006601	EE7768303	Neen	3	2,69	0,69	650	2080 x 560 x 250	14,20	516 €
A0006602	EE7768304	Ja	4	2,93	0,93	1735	2340 x 700 x 250	20,40	551 €
A0006603	EE7768305	Ja	5	3,16	1,16	1905	2590 x 700 x 250	22,30	595 €
A0006604	EE7768306	Ja	6	3,39	1,39	2075	2850 x 700 x 250	23,40	692 €
A0006605	EE7768307	Ja	7	3,63	1,63	2240	3090 x 700 x 250	25,00	754 €
A0006606	EE7768308	Ja	8	3,86	1,86	2410	3320 x 700 x 250	26,20	845 €

Toebehoren voor GEEKO.BAT

Code	Referentie	Prijs Excl
A0010149	GEEKOTAB	91 €
A0010150	GEEKORAMPE	141 €
A0010151	GEEKOPIEDS	38 €



GEEKO.ROLL 

1

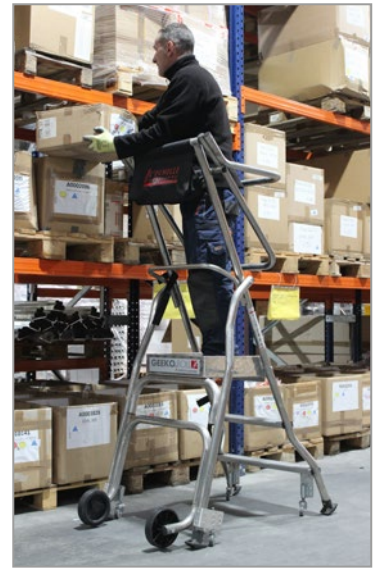
PRIJZEN
VANAF
EXCL.BTW**853 €**GEEKO.ROLL met
rugbescherming**1 GEEKO.ROLL**

Code	Referentie	Versie	Aantal treden	Werkhoogte (m)	Platformhoogte (m)	Uitval (m)	Lengte in (m)	Breedte (mm)	Gewicht (kg)	Prijs Excl
A0012332	GEEKOROLLM2M	Deur	2	2.48	0.48	0.89	1.82	700	12.8	760 €
A0012333	GEEKOROLLM3M	Deur	3	2.72	0.72	1.04	2.08	700	13.5	804 €
A0012334	GEEKOROLLM4M	Deur	4	2.96	0.96	1.19	2.33	1430	15	849 €
A0012335	GEEKOROLLM5M	Deur	5	3.2	1.2	1.35	2.59	1430	18	946 €
A0012336	GEEKOROLLM6M	Deur	6	3.44	1.44	1.5	2.85	1430	19	1029 €
A0012327	GEEKOROLLB2M	Dubbele Borstwering	2	2.48	0.48	0.98	1.74	720	12	688 €
A0012328	GEEKOROLLB3M	Dubbele Borstwering	3	2.72	0.72	1.16	2	720	13	701 €
A0012329	GEEKOROLLB4M	Dubbele Borstwering	4	2.96	0.96	1.34	2.28	1430	15	760 €
A0012330	GEEKOROLLB5M	Dubbele Borstwering	5	3.2	1.2	1.52	2.54	1430	18	802 €
A0012331	GEEKOROLLB6M	Dubbele Borstwering	6	3.44	1.44	1.7	2.82	1430	19	868 €

2

GEEKO.SCOP PRIJZEN
VANAF
EXCL BTW**825 €**

3

GEEKO.CLICK PRIJZEN
VANAF
EXCL BTW**534 €**Dichtgeklapt
zeer compact**2 GEEKO.SCOP**

Code	Referentie	Aantal treden	Werkhoogte (m)	Platformhoogte (m)	Uitval (m)	Afmetingen dichtgeklapt	Breedte (m)	Gewicht (kg)	Prijs Excl
A0006607	EE7768405	3	2,86 - 3,10	0,86 - 1,10	1,47 - 1,65	2300 x 700 x 320	1,81 - 1,99	25,40	825 €
A0006608	EE7768408	5	3,16 - 3,79	1,16 - 1,79	1,65 - 2,21	2590 x 700 x 320	1,91 - 2,36	30,40	1004 €
A0006609	EE7768410	8	3,39 - 4,25	1,39 - 2,25	1,84 - 2,59	2850 x 700 x 320	2,01 - 2,71	33,00	1196 €

3 GEEKO.CLICK

Code	Referentie	Aantal treden	Stabilisator	Werkhoogte (m)	Hauteur de portée (m)	Platformhoogte (m)	Lengte in (m)	Afmetingen dichtgeklapt	Uitval (m)	Gewicht (kg)	Prijs Excl
A001498	GEEKOCLICK2M	2	Neen	1,98	2,48	0,48	1,34	1340 x 720 x 370	0,98	12,90	534 €
A0010831	GEEKOCLICK3M	3	Neen	2,22	2,72	0,72	1,39	1390 x 720 x 370	1,16	13,90	546 €
A0010832	GEEKOCLICK4M	4	Ja	2,46	2,96	0,96	1,64	1640 x 720 x 370	1,34	15,90	605 €
A0010833	GEEKOCLICK5M	5	Ja	2,70	3,20	1,2	1,90	1900 x 720 x 370	1,52	18,90	648 €
A0010834	GEEKOCLICK6M	6	Ja	2,94	3,44	1,44	2,15	2150 x 720 x 370	1,70	19,90	713 €

MAATWERK

L'ECHELLE EUROPEENNE ONTWERP EN PRODUCTIE

Trap zonder platform LEEVEL hellingshoek 60°

ALUMINIUM TRAP VOOR ALLE SOORTEN TOEGANG VOOR OMGEVINGEN DIE NIET TOEGANKELIJK ZIJN VOOR HET PUBLIEK, ZOALS PLATTE DAKEN, INDUSTRIËLE WERKPLAATSEN, MACHINETOEGANG...

- Trap te plaatsen wanneer beschikbare ruimte beperkt is 3 standaard doorgangsbreedtes: 600, 800 of 1000 mm (op maat gemaakt en tot 1400 mm op aanvraag).
- Maakt toegang tot 4000 mm hoog mogelijk.
- Handgreep uit geanodiseerd aluminium.
- Standaard antislip LEEVELGRIP-treden (andere vloerbedekkingen mogelijk)
- Tredediepte: 200 mm
- Hoogte tussen de treden: 250 mm (referentiewaarde)
- Toelaatbare belasting per trede: 150 kg
- Vloermontage standaard met 2 montageplaten (gatdiameter 11 mm)
- Wandmontage standaard met 2 montageplaten (gatdiameter 12 mm)
- Geleverd met 1 of 2 te monteren leuningen

**OFFERTE EN PLAN
IN 48H**

VERTREK
UIT FABRIEK



LEEVEL

CONFORM
NF EN ISO 14122-3
NF E85-015



Trap zonder platform LEEVEL hellingshoek 45°

ALUMINIUM TRAP VOOR ALLE SOORTEN TOEGANG VOOR OMGEVINGEN DIE NIET TOEGANKELIJK ZIJN VOOR HET PUBLIEK, ZOALS PLATTE DAKEN, INDUSTRIËLE WERKPLAATSEN, MACHINETOEGANG...

- Standaard is de leuning aan één kant aan de rechter- of linkerkant gemonteerd.
- 3 standaard doorgangsbreedtes beschikbaar: 600, 800 of 1000 mm (op maat gemaakt en tot 1400 mm op aanvraag).
- Maakt toegang tot 4000 mm hoog mogelijk.
- Geanodiseerde aluminium leuning
- Standaard antislip LEEVELGRIP-treden (andere vloerbedekkingen mogelijk)
- Tredediepte: 270 mm
- Hoogte tussen de treden: 200 mm (referentiewaarde)
- Toelaatbare belasting per trede: 150 kg
- Vloermontage standaard met 2 montageplaten (gatdiameter 11 mm)
- Wandmontage standaard met 2 montageplaten (gatdiameter 12 mm)
- Geleverd met 1 of 2 te monteren leuningen

**OFFERTE EN PLAN
IN 48H**

VERTREK
UIT FABRIEK



CONFORM
NF EN ISO 14122-3
NF E85-015



Trap met platform LEEVEL hellingshoek 60°

**OFFERTE EN PLAN
IN 48H**

ALUMINIUM TRAP MET PLATFORM VOOR ALLE SOORTEN TOEGANG IN OMGEVINGEN DIE NIET TOEGANKELIJK ZIJN VOOR HET PUBLIEK, ZOALS PLATTE DAKEN, INDUSTRIËLE WERKPLAATSEN, MACHINES...

- Platform gemaakt van LEEVELGRIP, ideaal voor afvoer van water en als antislip oppervlak.
- Hellingshoek van 60° voor omgevingen met beperkte ruimte.
- 3 standaard doorgangsbreedtes beschikbaar: 600, 800 of 1000 mm (op maat gemaakt en tot 1400 mm op aanvraag).
- Maakt toegang tot 4000 mm hoog mogelijk.
- Hellingshoek 60°
- Vloermontage standaard met 2 montageplaten (gatdiameter 11 mm)
- Wandmontage standaard met 2 montageplaten (gatdiameter 12 mm)
- Platform en treden uitgevoerd in LEEVELGRIP
- Geanodiseerde aluminium leuning
- Tredediepte: 200 mm
- Hoogte tussen de treden: 200 mm (referentiewaarde)
- Lengte van het platform: van 600 mm tot 12 000 mm (voor langere platforms, neem contact met ons op).
- Draagvermogen op het platform: 200 kg/m².
- Toelaatbare belasting per trede: 150 kg
- Geleverd gemonteerd met 1 of 2 leuningen



CONFORM
NF EN ISO 14122-2
NF EN ISO 14122-3
NF E85-014 NF E85-015



LEEVEL

Trap met platform LEEVEL hellingshoek 45°

ALUMINIUM TRAP MET PLATFORM VOOR ALLE SOORTEN TOEGANG IN OMGEVINGEN DIE NIET TOEGANKELIJK ZIJN VOOR HET PUBLIEK, ZOALS PLATTE DAKEN, INDUSTRIËLE WERKPLAATSEN, MACHINES...

- Ideale helling voor frequente toegang.
- Platformhoogte tot 4000 mm.
- Wandmontage standaard met 2 montageplaten (boordiameter 12 mm)
- Vloermontage standaard met 2 montagebeugels (boordiameter 11 mm)
- Uitvoering van platform en treden standaard in LEEVELGRIP (andere mogelijkheden op aanvraag)
- Geanodiseerde aluminium leuning
- Tredediepte: 270 mm
- Hoogte tussen treden: 200 mm (referentiewaarde)
- Lengte van het platform: van 600 mm tot 12 000 mm (voor langere platforms, neem contact met ons op).
- 3 standaard doorgangsbreedtes beschikbaar: 600, 800 of 1000 mm (op maat gemaakt en tot 1400 mm op aanvraag)
- Draagvermogen op het platform: 200 kg/m².
- Toelaatbare belasting per trede: 150 kg
- Geleverd gemonteerd met 1 of 2 leuningen

**OFFERTE EN PLAN
IN 48H**



CONFORM
NF EN ISO 14122-2
NF EN ISO 14122-3
NF E85-014 NF E85-015



**OFFERTE EN PLAN
IN 48H**

CONFORM
NF E85-014 | NF E85-015
NF EN ISO 14122-2 | NF EN ISO 14122-3

LEEVEL 



Met optie gele
handgrepen RAL
1003

Overbruggingstrap LEEVEL hellingshoek 60°/45°

DE OVERBRUGGINGSTRAP OP HET DAK MAAKT EEN VEILIGE DOORGANG MOGELIJK OVER ALLE OBSTAKELS, ZOALS KANALEN, LEIDINGNETWERKEN, DAKOPSTAND...

- Hellingshoek 60° bij incidenteel gebruik, hellingshoek 45° aanbevolen bij frequentere toegang
- Trappen en -platform standaard uitgevoerd in hoogwaardig geribbeld LEEVELGRIP
- Geribt aluminium of maasrooster op aanvraag
- Beschikbare platformlengtes: van 600 tot 3.000 mm (voor langere platformen kunt u contact met ons opnemen)
- Vloermontage standaard met 4 montagebeugels (boordiameter 11 mm)
- Beschikbare breedtes: 600, 800, 1000 mm
- Om de totale breedte van het betreffende platform te kennen, voegt u 141 mm toe.
- Bij 60° helling, tredediepte 200 mm, hoogte tussen treden 250 mm (standaard)
- Bij 45° helling, tredediepte 270 mm, hoogte tussen treden 200 mm (standaard)
- Draagvermogen op het platform 200 kg/m²
- Toelaatbare belasting per trede 150 kg



VERTREK
UIT FABRIEK



CONFORM

NF E85-014 | NF E85-015

NF EN ISO 14122-2 | NF EN ISO 14122-3

Optie: Afneembare leuning



LEEVEL 

PRIJS AFHANKELIJK VAN UITVOERING

Loopvloer LEEVEL

TECHNISCHE LOOPVLOER VOOR HET BETREDEN VAN GEBOUWEN EN MACHINES, ZOWEL BUITEN ALS BINNEN TE GEBRUIKEN.

- Loopvloer standaard uitgerust met bevestigingshoeken om de 2 m.
- Mogelijkheid om hoeken te creëren op aanvraag.
- LEEVELGRIP geperforeerde aluminium platformen zijn zeer goed afwaterbaar en hebben een hoge slipvastheid.
- Breed scala aan leuningen: vast, afneembaar of inklapbaar.
- Mogelijke lengte tot 12.000 mm (voor lengtes boven 12.000 mm, neem contact met ons op).
- Standaardbreedtes 600, 800 en 1000 mm (op maat gemaakt en tot 1400 mm op aanvraag)
- Draagvermogen op platform 200 kg/m².



FOCUS
LEEVELGRIP

Platformen uitgevoerd in **LEEVELGRIP**, met een hoge slipvastheid en zeer goed afwaterbaar:

- **Verwijdert** de ophoping van stoffen zoals vuil, sneeuw, ijs...
- **Vermijdt** vallende voorwerpen
- Economisch, **vervangt** de aluminium en stalen tranenplaat/roostervloeren

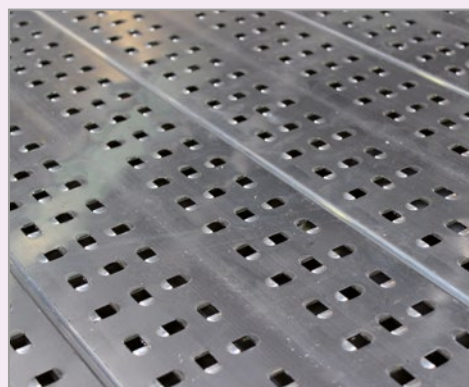

Verrijdbaar werkplatform LEEVEL hellingshoek 60°/45°

ALUMINIUM WERKPLATFORM ONTWERPEN
VOOR WERKEN AAN MACHINES OF VOOR
TOEGANG TOT TECHNISCHE RUIMTES OP
GEBOUWEN OF MACHINES.

- 3 standaard doorloopbreedtes: 600, 800 en 1000 mm (mogelijkheid tot 1400 mm, raadpleeg ons)
- Platformlengtes van 600 tot 12.000 mm (voor langere platformen, gelieve ons te raadplegen).
- Standaard met LEEVELGRIP - antislip treden en - platform (andere bekledingen mogelijk)
- Tredediepte in 45°: 270 mm
- Hoogte tussen de treden bij 45° (standaard): 210 mm
- Mogelijke platformhoogte: tot 3000 mm
- Geleverd met 2 geremde zwenkwielen en 2 vaste wielen.
- Wielen met aluminium naven en polyurethaan banden
- Draagvermogen op platform 200 kg/m².
- Toelaatbare belasting per trede 150 kg
- Gemonteerd geleverd



LEEVEL 

CONFORM
NF EN ISO 14122-2
NF EN ISO 14122-3

**OFFERTE EN PLAN
IN 48H**

Met optie gele handgrepen RAL 1003 - hellingshoek 60°



Optie poorten LEEVEL

Optioneel zijn er 2 type poorten beschikbaar:

- zelfsluitend
- type saloon



Optie:
zelfsluitende
poort



Optie: poort
type saloon

Bordestrap LEEVEL

WIJ ONTWERPEN UW BORDESTRAP VOLLEDIG OP
MAAT.

- Staanders voorzien van sterke antislippladdervoeten
- Uitgerust met 2 wielen met een rubberen band diameter 100 mm
- Platform en treden standaard uitgevoerd in LEEVELGRIP (andere coatings mogelijk)
- Buitenbreedte zonder leuning: 651 mm of 851 mm
- Tredediepte 200 mm, (helling 60°), hoogte tussen treden 250 mm (referentiewaarde)
- Tredediepte 270 mm, (helling 45°) hoogte tussen treden 200 mm (referentiewaarde)
- Draagvermogen op het platform 200 kg/m², op de treden 150 kg
- 10° helling van het achterste steunvlak
- Optioneel: leuningen

CONFORM
NF EN ISO 14122-3 EN 14183



**OFFERTE EN PLAN
IN 48H**

Met optie gele
handgrepen
RAL 1003





**OFFERTE
IN 48H**



Hijsplatform BEESAFE

ONTDEK DE NIEUWE HYDRAULISCHE HEFASSISTENTIETECHNOLOGIE DIE IS ONTWERPEN VOOR TOEGANG EN WERKEN OP HOOGTE.

DE WERKHOOGTEVERSTELLING IS VOLLEDIG HANDMATIG EN BIEDT EEN ONGEËVENAARD COMFORT EN EEN ONGEËVENAARDE HEFSNELHEID.

- Volledig aanpasbare platformafmetingen
- Platformhoogte (enkele schaar): 500 - 2000 mm
- Platformhoogte (dubbele schaar): 700 - 2300 mm
- Lengte van het platform: 1000 - 2000 mm
- Breedte van het platform: 500 - 1200 mm
- Kopse oversteek platform: maximaal 700 mm
- Zijdelingse oversteek platform: maximaal 300 mm
- Slag (enkele schaar): 600 mm Slag
- (dubbele schaar): 1150 mm
- 2 soorten toegang tot het platform mogelijk: verticale ladder of pendeltrap
- Toegangsbeveiliging: zelfsluitende poort, poort type saloon, riem
- Draagvermogen: 300 kg
- Goedgekeurd voor 1 tot 3 gebruikers



CONFORM

NF P93-520

NF EN ISO 14122-2

NF EN ISO 14122-3

NF EN ISO 14122-4

**DEMONSTRATIEVIDEO
OP YOUTUBE**



traploos verstelbare voet (optioneel)

Loopvloer op daken FASTWALK

BEVEILIG VERPLAATSINGEN OVER DAKEN DMV FASTWALK, DE NIEUWE «ECHELLE EUROPEENNE» LOOPBRUGGEN.

- Vrije breedte (mm): 600 / 800
- Uitvoering in LEEVELGRIP (waterafvoer- en antislipprofiel) of geribt (antislip)
- Mogelijke hellingen: 0-15° / 15-30° / 30-45°
- Gewicht van de loopbrug (kg/m): 8,66 (GRIP 600 mm) / 10,25 (GRIP 800 mm) / 15,00 (GRIP 1000 mm)
- Max. afstand ter ondersteuning (mm): 2500
- Bedrijfsbelasting (kg/m²): 150

CONFORM

NF E85-014

NF E85-015

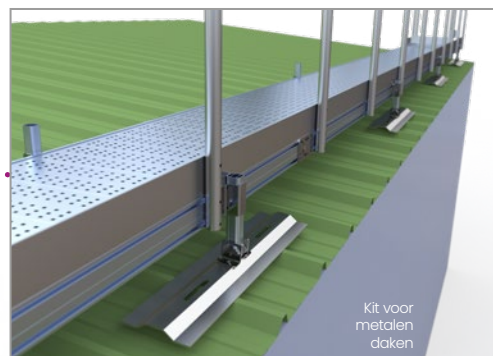

VERSCHILLENDE OPSTELLINGEN

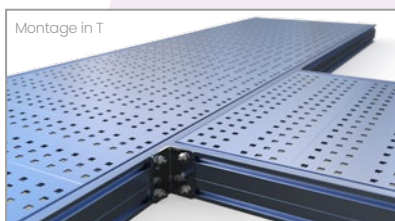
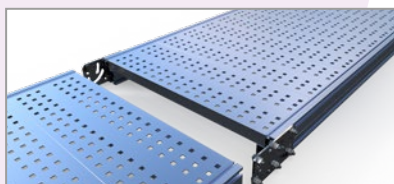
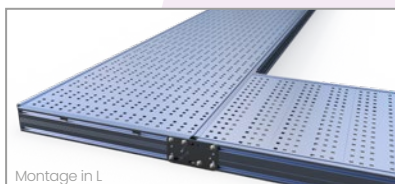

VERTREK
UIT FABRIEK



Opties voor overbruggingstrappen LEEVEL

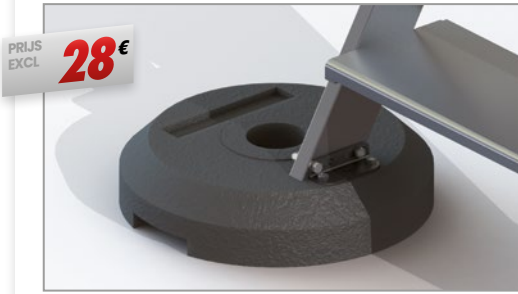

PRIJS EXCL **28€**

IDEAAL OM NIVEAUVERSCHILLEN ONDERGROND OP TE VANGEN.

- Stabilisatie door gebruik van zelfdragende pvc blokken en om boren in dakbedekking van het gebouw te vermijden.

Code	Referentie	Omschrijving	Prijs Excl
A0007383	A0007383	Pvc blok	28 €



PRIJZEN VANAF EXCL.BTW **871€**



CONFORM
NF E85-014
NF E85-015



Overbuggingstrap in pakket

STIJGHOOGTE A

Aantal treden A*		1	2	3	4	5	6	7
Aantal treden B*	Hoogte onder platform (mm)	390 - 428	640 - 678	890 - 928	1140 - 1178	1390 - 1428	1640 - 1678	1890 - 1928
1	390 - 428	PFK0811 930€						
2	640 - 678	PFK0812 1082€	PFK0822 1235€					
3	890 - 928	PFK0813 1165€	PFK0823 1317€	PFK0833 1400€				
4	1140 - 1178	PFK0814 1250€	PFK0824 1402€	PFK0834 1485€	PFK0844 1570€			
5	1390 - 1428	PFK0815 1332€	PFK0825 1712€	PFK0835 1795€	PFK0845 1880€	PFK0855 2190€		
6	1640 - 1678	PFK0816 1415€	PFK0826 1795€	PFK0836 1877€	PFK0846** 1962€	PFK0856 2272€	PFK0866 2355€	
7	1890 - 1928	PFK0817 1525€	PFK0827 1992€	PFK0837 2075€	PFK0847 2160€	PFK0857 2470€	PFK0867 2552€	PFK0877 2750€

REFERENTIE VOOR PLATFORMLENGTE **800 MM**

*Platform niet inbegrepen **PFK0846 (08 : platformlengte / 4 : aantal treden A / 6 : aantal treden B)

STIJGHOOGTE A

Aantal treden A*		1	2	3	4	5	6	7
Aantal treden B*	Hoogte onder platform (mm)	390 - 428	640 - 678	890 - 928	1140 - 1178	1390 - 1428	1640 - 1678	1890 - 1928
1	390 - 428	PFK1411 1142€						
2	640 - 678	PFK1412 1295€	PFK1422 1447€					
3	890 - 928	PFK1413 1377€	PFK1423 1530€	PFK1433 1612€				
4	1140 - 1178	PFK1414 1462€	PFK1424 1615€	PFK1434 1697€	PFK1444 1782€			
5	1390 - 1428	PFK1415 1772€	PFK1425 1925€	PFK1435 2007€	PFK1445 2092€	PFK1455 2402€		
6	1640 - 1678	PFK1416** 1855€	PFK1426 2007€	PFK1436 2090€	PFK1446 2175€	PFK1456 2567€	PFK1466 2962€	
7	1890 - 1928	PFK1417 2052€	PFK1427 2205€	PFK1437 2287€	PFK1447 2372€	PFK1457 2852€	PFK1467 2485€	PFK1477 2682€

REFERENTIE VOOR PLATFORMLENGTE **1400 MM**

*Platform niet inbegrepen **PFK1416 (14 : platformlengte / 1 : aantal treden A / 6 : aantal treden B)

KOOI-, VLUCHTLADDERS

L'ECHELLE EUROPEENNE ONTWERP EN PRODUCTIE

MET MEER DAN 35 JAAR ERVARING IN DE VERKOOP VAN OPLOSSINGEN VOOR VEILIG WERKEN IN DE HOOGTE HEEFT HET L'ECHELLE EUROPEENNE-NETWERK ZIJN EIGEN KOOILADDERSYSTEEM ONTWIKKELD.

VOLLEDIG UIT ALUMINIUM, HET SYSTEEM IS TOEPASBAAR OP ALLE TYPE GEBOUWEN OF MACHINES.

SNELLE MONTAGE EN OPBOUW VAN DE LADDERS.

OPTIMALE AANPASSING OP DE WERF DANKZIJ EEN UITGEBREID GAMMA AAN UITSTAPMOGELIJKHEDEN EN TOEGANGSBEVEILIGINGEN.

ALGEMENE KARAKTERISTIEKEN

- Kooidiameter: 700 mm
- Afstand tussen de sporten: 28 cm
- Totale breedte van de ladder: 448 mm
- Ladderprofiel: 60 x 24 mm
- Kooiringen met gemonteerde schroeven
- Made in Europe.

VOLLEDIGE REEKS DOCUMENTEN

- Geleverd met montagehandleiding
- Certificaat van overeenstemming
- Technische fiche onderdelen in PDF beschikbaar op aanvraag
- dxf en dwg bestanden voor alle ontwerpbureaus en architecten
- Plannen van kooiladders per project geleverd op aanvraag

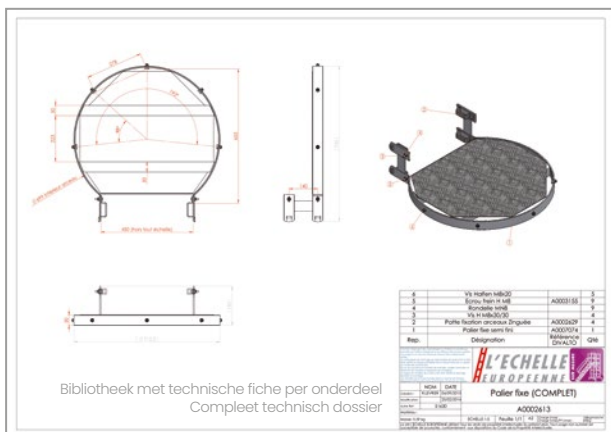

BASISCOMPONENTEN

ENKELE LADDER met een totale breedte van 448 mm voorzien van geribte (antislip) sporten van 30x30 mm, ladderbomen van 60 x 24 mm.

KOOIRING geleverd met 2 beugels voor bevestiging aan de ladderbomen. Ze zijn beschikbaar in 4 modellen (standaard, verbreed, 3/4 en dubbel).

KOEPELLAT 2800 of 4500 mm lang, ze zorgen voor de bescherming van de gebruiker.

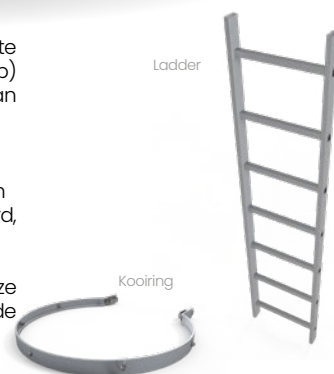

LOCATIESPECIFIEKE AANPASSINGEN

VLUCHTWISSELINGEN, RUSTPLAATSEN

Afhankelijk van de te beklimmen hoogte, vereisen de normen vluchtwisselingen om de 6 meter, deze kunnen worden bekomen door bordessen, rustplatformen, of opklapbare platformen.

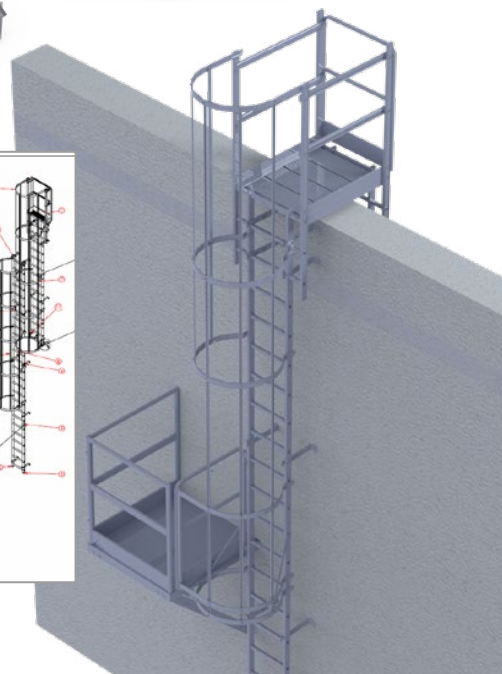
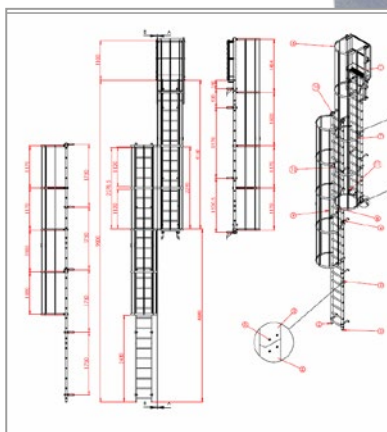

UITSTAP

De keuze van het type uitstap laat toe om een toegang aan te bieden die aangepast is aan de aankomstzone van de kooiladder volgens de aanwezige borstwering, dakoverstap, bordes...

De NF EN ISO 14122-4 en NF E85-016 normen vereisen een zelfsluitende poort aan de uitgang van de kooiladder en een trede op de laatste sport.

SPECIALE UITSTAPPEN VOOR KOOILADDERS

Zijdelingse uitstap

Uittrekbare uitstaphulp te monteren op ladder of tegen gevel

Uittrekbare dubbele uitstaphulp

RECHTE UITSTAP

Rechte uitgang bij aanwezigheid van een kooiladder

Brede rechte uitstap

Brede rechte uitstap met trede, leuning en zelfsluitende poort

OVERSTAPBORDES

Brede rechte uitstap met overstapbordes

Optie: zelfsluitende poort

BALUSTRADE AAN UITSTAP

Balustrade aan uitstap lengte 150cm met/zonder plint

TOEGANG, INKLIMBEVEILIGING

Afhankelijk van de toegankelijkheid van de site, de aard van de gebruikers, de voorschriften en de normen oplegd om de toegang tot de ladder te controleren en te beperken.

Opklapbaar (afsluitbaar) luik



Optreksysteem bedienbaar dmv pedaal met of zonder valvertraging

Afsluitbare deur met bovenplaat ook beschikbaar in 1/2 deurhoogte

**BEVESTIGINGSANKERS**

Afhankelijk van de structuur van het gebouw (gevelbekleding, beton, tank...) moet de ladder door een professioneel vakman worden bevestigd. De installatie en bevestiging van de ladder op gebouwen of andere installaties moet worden uitgevoerd in overeenstemming met de geldende normen en voorschriften ter voorkoming van ongevallen.



Versterkte wandhaken

Standaard wandhaken

Muurbeugels

Instelbare wandhaken

Wandhaak met console instelbaar 450-720mm

bardageplaatbevestiging

VALBEVEILIGING

L'ECHELLE EUROPEENNE
ONTWERP EN PRODUCTIE



1
PRIJS EXCL **52€**



2
PRIJS OP AANVRAAG



3
PRIJS EXCL **76€**



4
PRIJS EXCL **39€**

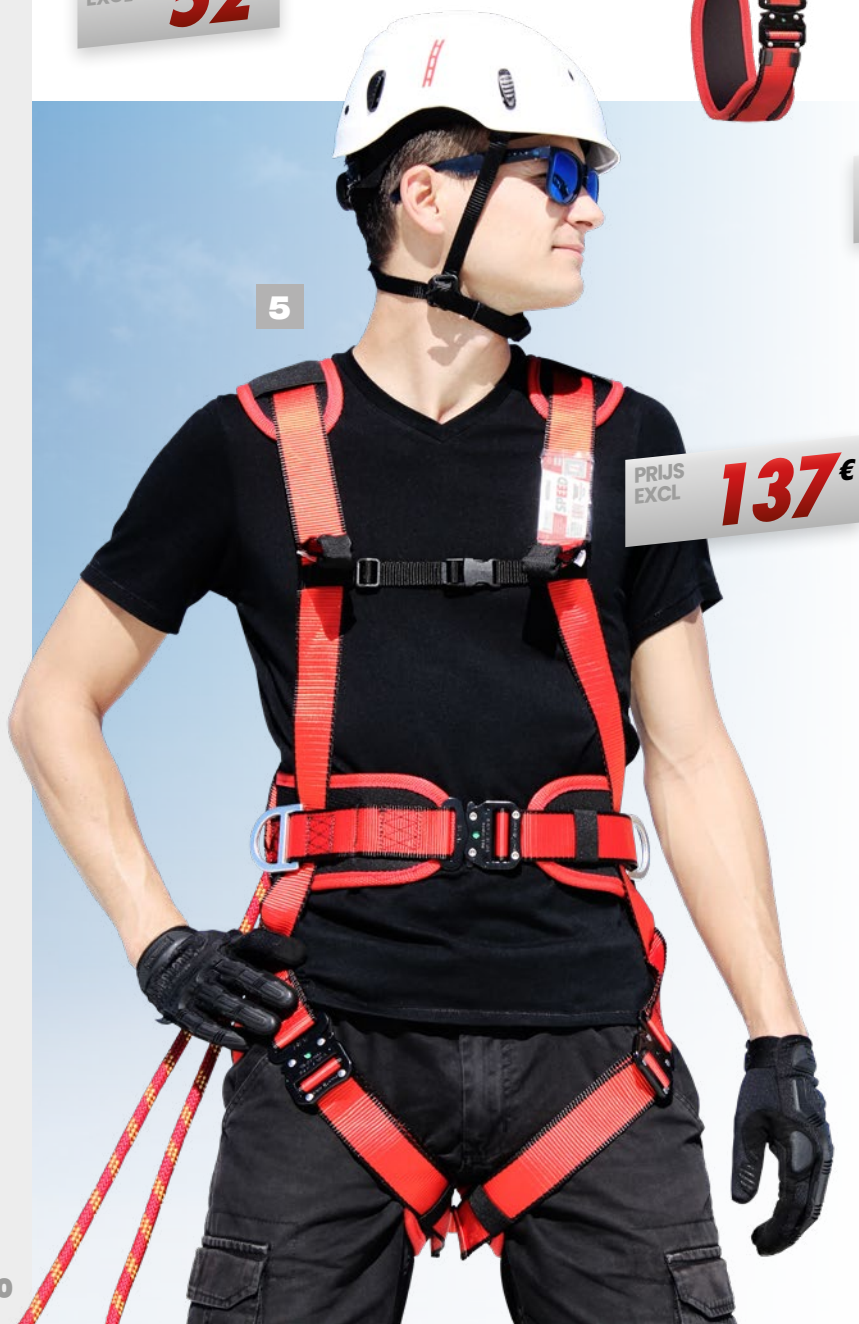

5
PRIJS EXCL **137€**

1 MAXEE

Code	Referentie	Maat	Gewicht (kg)	Prijs Excl
A0002278	EESH30	UNI	1,00	52€

2 MAXEE FLUO VEST PAST OP DE MAXEE

Code	Referentie	Maat	Gewicht (kg)
A0012070	EESVESTE	UNI	0,5

3 SPEED LITE

Code	Referentie	Maat	Gewicht (kg)	Prijs Excl
A001643	SPEEDLITEM	M - XL	1,00	76€

4 SECUREE

Code	Referentie	Maat	Gewicht (kg)	Prijs Excl
A0007365	EESH03S	M-XL	0,73	39€

5 SPEED

Code	Referentie	Maat	Gewicht (kg)	Prijs Excl
A0009065	SPEEDM	M-XL	1,65	127€

PRIJS EXCL **364 €**



Valbeveiligings kit Speed

SAMENSTELLING :

- Harnas SPEED
- Dubbele vallijn met absorbtie en karabijnhaak met grote opening
- Stijgklem op touw lengte 10 m
- 2 bandlussen 60cm
- Geleverd in opbergtas van 30 liter

Code	Referentie	Omschrijving	Prijs Excl
A0009153	EESKIT6	Kit SPEED	364 €

Verticale valbeveiligings kit

SAMENSTELLING :

- Harnas SPEED LITE maat M-XL.
- Standaard stalen karabijnhaak.
- Stijgklem voorzien van absorbtie die als verlengstuk fungeert op touw 10 m lengte
- Bandlus / mobiele verankering lengte 60 cm.
- Opbergtas



PRIJS EXCL **198 €**

Code	Referentie	Omschrijving	Prijs Excl
A0011720	EESKIT7	Verticale valbeveiliging	198 €



PRIJS EXCL **102 €**

Kit Hoogwerker

SAMENSTELLING :

- 2-puntsharnas SECUREE.
- Aluminium karabijnhaak met grote opening van 60mm.
- Standaard stalen karabijnhaak met opening van 18mm.
- Enkele verbindingslijn van 1,5 m met energieabsorber.
- Geleverd in opbergtas
- Gebruikershandleiding

Code	Referentie	Omschrijving	Prijs Excl
A0002283	EESKIT1	Kit hoogwerker	102 €



PRIJS EXCL **154 €**

Kit valstopapparaat

SAMENSTELLING :

- 2-puntsharnas SECUREE
- Valstopapparaat Enrolex lengte 2.25m, voorzien van standaard stalen karabijnhaak met opening 18mm en een stalen karabijnhaak met dubbele
- Sluiting met een opening van 18 mm
- Opbergtas
- Gebruikershandleiding
- Conform aan de laatste normen

Code	Referentie	Omschrijving	Prijs Excl
A0002287	EESKIT3	Kit valstopapparaat	154 €



PRIJS EXCL **154 €**

Kit Dakdekker

SAMENSTELLING :

- 2-puntsharnas SECUREE.
- Stijgklem voorzien van absorbtie die als verlengstuk fungeert op touw 10 m lengte diam 12mm voorzien van karabijnhaak met dubbele sluiting en een opening van 22 mm.
- Standaard stalen karabijnhaak met opening van 18mm.
- Tijdelijke verankering dmv bandlus lengte 80 cm.
- Gebruikershandleiding
- Conform de laatste normen

Code	Referentie	Omschrijving	Prijs Excl
A0002285	EESKIT2	Kit dakdekker	154 €

Kit Valstop

SAMENSTELLING :

- 2-puntsharnas MAXEE
- Valstopapparaat zowel horizontaal als verticaal 10m lengte uitgerust met karabijnhaak met dubbele sluiting
- Standaard stalen karabijnhaak met opening van 18 mm
- Tijdelijke verankering dmv bandlus lengte 60 cm.
- Geleverd in een versterkte metalen draagkoffer.



PRIJS EXCL **593 €**

Code	Referentie	Omschrijving	Prijs Excl
A0002289	EESKIT4	Kit valstop	593 €

1



PRIJS
EXCL **16 €**

2



PRIJS
EXCL **20 €**

3



PRIJS
EXCL **8 €**

4



PRIJS
EXCL **26 €**

5



PRIJZEN
VANAF
EXCL BTW **85 €**

6



PRIJZEN
VANAF
EXCL BTW **35 €**

1 Alu karabijnhaak

Code	Referentie	Gewicht (g)	Prijs Excl
A0007357	EESAZ012	80	16 €

2 Alu karabijnhaak 1/4 draai

Code	Referentie	Gewicht (g)	Prijs Excl
A0007358	EESAZ012T	90	20 €

3 Stalen karabijnhaak

Code	Referentie	Gewicht (kg)	Prijs Excl
A0002305	EESMS	0,18	8 €

4 Karabijnhaak met grote opening

Code	Referentie	Gewicht (g)	Prijs Excl
A0002101	EESM023	460	26 €

5 Verstelbare leeflijn voor werkpositionering

Code	Referentie	Lengte (m)	Gewicht (kg)	Prijs Excl
A0002303	EESLG8	2,00	1,00	85 €
A0002304	EESLG9	3,00	1,4	88 €
A0002293	EESLG10	4,00	1,30	92 €

6 Verbindingslijn in touw

Code	Referentie	Lengte (m)	Gewicht (g)	Prijs Excl
A0002302	EESLG7100	1,00	500	35 €
A0002100	EESLG7200	2,00	620	36 €

7

PRIJS
EXCL **63** €

8

PRIJZEN
VANAF
EXCL BTW **92** €

9

PRIJS
EXCL **61** €

10

PRIJS
EXCL **83** €

11

PRIJS
EXCL **105** €**7** Rekbare leeflijn

Code	Referentie	Lengte (m)	Gewicht (kg)	Prijs Excl
A0002301	EESLG6	2	0,54	63 €

8 Dubbele leeflijn met grote opening

Code	Referentie	Lengte (m)	Gewicht (kg)	Prijs Excl
A0002295	EESLG12100	1,00	1,44	92 €
A0002296	EESLG12150	1,50	1,56	94 €

9 Enkele leeflijn

Code	Referentie	Lengte (m)	Gewicht (g)	Prijs Excl
A0002298	EESLG3	2,00	760	61 €

10 Enkele leeflijn met grote opening

Code	Referentie	Lengte (m)	Gewicht (kg)	Prijs Excl
A0002294	EESLG11	2,00	1,06	83 €

11 Dubbele leeflijn met grote opening

Code	Referentie	Lengte (m)	Gewicht (kg)	Prijs Excl
A0002297	EESLG2	2,00	1,7	105 €



1

PRIJZEN
VANAF
EXCL BTW**124 €**

2

PRIJS
EXCL**378 €**

3

PRIJZEN
VANAF
EXCL BTW**399 €**

4

PRIJS
EXCL**1974 €**

5

PRIJZEN
VANAF
EXCL BTW**281 €****1 ENROLEX**

Code	Referentie	Lengte (m)	Afmetingen (mm)	Gewicht (kg)	Prijs Excl
A0002095	EESERX210	2,26	96 x 98 x 320	1,18	124 €
A0002096	EESERX220	2,37	96 x 98 x 320	1,50	146 €

* Met karabijnhaak met grote opening

2 Verticaal valstopapparaat

Code	Referentie	Lengte (m)	Gewicht (kg)	Prijs Excl
A0012132	EECR250V15X	15	4,90	378 €

3 Verticaal en horizontaal valstopapparaat

Code	Referentie	Lengte (m)	Gewicht (kg)	Prijs Excl
A0012130	EECR250HV08X	8	5,00	399 €
A0012131	EECR250HV11X	11	5,50	407 €

4 Valstopapparaat met recuperatie

Code	Referentie	Lengte (m)	Gewicht (kg)	Prijs Excl
A0007361	EESER30025	25,00	15,00	1974 €

5 ENROLSANGLE

Code	Referentie	Lengte (m)	Gewicht (kg)	Prijs Excl
A0002091	EESER100	6,00	1,70	281 €



6

PRIJZEN
VANAF
EXCL.BTW **67€**PRIJZEN
VANAF
EXCL.BTW **5€**

7

PRIJZEN
VANAF
EXCL.BTW **97€**

8



9

PRIJS
EXCL **25€**

10

PRIJS
EXCL **44€**

6 Helm L'Echelle Europeenne

Code	Referentie	Kleur	Gewicht (g)	Prijs Excl
A0010384	EECASQUEBLANC	Wit	320	67€
A0010383	CASQUEEHV	Geel	320	73€

7 TOOLHOUDER

Code	Referentie	Omschrijving	Prijs Excl
A0002271	EESAY001	Polshouder	5€
A0002272	EESAY002	Gereedschapshouder voor riem	11€
A0002273	EESAY022	Gereedschapshouder met verbinder	15€

8 Stalen stijgklem op touw

Code	Referentie	Gewicht (kg)	Lengte (m)	Prijs Excl
A0002098	EESLG10M	1,88	10	97€
A0002099	EESLG20M	3,00	20	125€
A0007355	EESLG40M	5,30	40	137€

9 Blauwe draagtas

Code	Referentie	Gewicht (g)	Prijs Excl
A0003296	EESACMARIN	300	25€

10 Rode draagtas

Code	Referentie	Gewicht (g)	Prijs Excl
A0002083	EESACROUGE	1050	44€

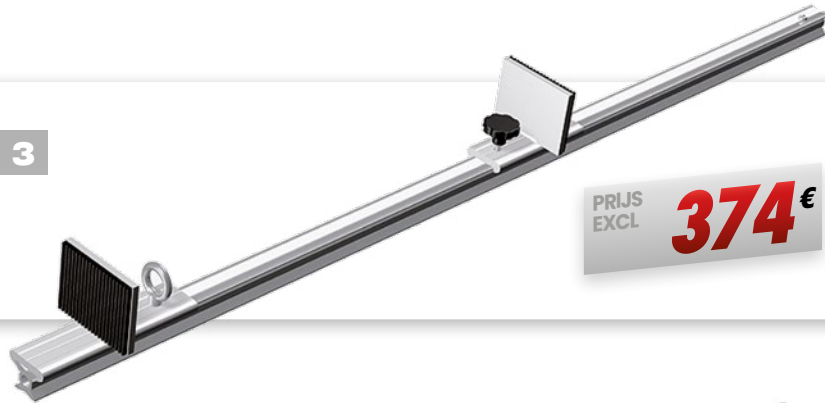
PRIJZEN
VANAF
EXCL.BTW**6 €****1**PRIJS
EXCL**225 €****2****3**PRIJS
EXCL**374 €****4**PRIJS
EXCL**190 €****5**PRIJS
EXCL**674 €****1** **Mobiële verankering bandlus**

Code	Referentie	Lengte (m)	Gewicht (g)	Prijs Excl
A0002086	EESAN60	0,60	80	6 €
A0002087	EESAN80	0,80	100	7 €
A0002084	EESAN120	1,20	160	11 €
A0002085	EESAN150	1,50	200	12 €

2 **Tijdelijke leeflijn
L'Echelle Européenne**

Code	Referentie	Gewicht (kg)	Lengte (m)	Prijs Excl
A0002097	EESLDVMS320	5,30	20,00	225 €

3 **Mobiële verankering
voor deuren en kozijnen**

Code	Referentie	Lengte (m)	Gewicht (kg)	Prijs Excl
A0006911	EESAT061	1,45	3,20	374 €

4 **Verankering voor IPN**

Code	Referentie	Opening (mm)	Gewicht (kg)	Prijs Excl
A0002268	EESANCR250	95-400	1,37	190 €

5 **Mobiële verankering
voor metalen balken**

Code	Referentie	Gewicht (kg)	Prijs Excl
A0010587	EESROLL	3,50	674 €

PRIJZEN
VANAF
EXCL BTW

22€



Gevelverankering SAFEE

GEVELVERANKERING IN GEGOTEN ALUMINIUM.

- Materiaal: gepoedercoat aluminium
- Bevestiging met 2 x M12
- Goedgekeurd voor 2 gebruikers



Beschikbaar
in rood

Code	Referentie	Omschrijving	Prijs Excl
A0002103	SAFEE	Grijs ankerpunt SAFEE	22€
A0006418	PANNEAUSAFFEE	Identificatieplaat SAFEE	13€

CONFORM
EN 795:2012
CENTS-16415 (2 GEBRUIKERS)

Ankerpunt FLEEX voor dakwandplaten

- Het unieke FLEEX-A-COURT ankerpunt laat toe:
 - 1 gebruiker op het dak te beveiligen.
 - onderhoudswerkzaamheden uit te voeren op een afgebakend werkgebied
- Het anker kan alleen gebruikt worden of als aanvulling op een leeflijn
- Het is geschikt voor de volgende daken: sandwichpanelen en steeldeck
- Energie-absorptie dankzij de rode capsule van het ankerpunt.
- Afmeting: B 373 mm en H 290 mm
- Materiaal: aluminium
- Ribafstand steeldeck: 333 mm / 250 mm / 229 mm / 180 mm
- Aantal toegestane gebruikers: 1
- Minimale dikte van de steeldeck: 0,63 mm
- Minimale dikte van de sandwichpanelen: 0,50 mm
- Bevestiging door 8 waterdichte klinknagels @ 7,7 mm

CONFORM

EN 795:2012

CENTS-16415 (1 GEBRUIKER)

FLEEX

PRIJS
EXCL **68€**

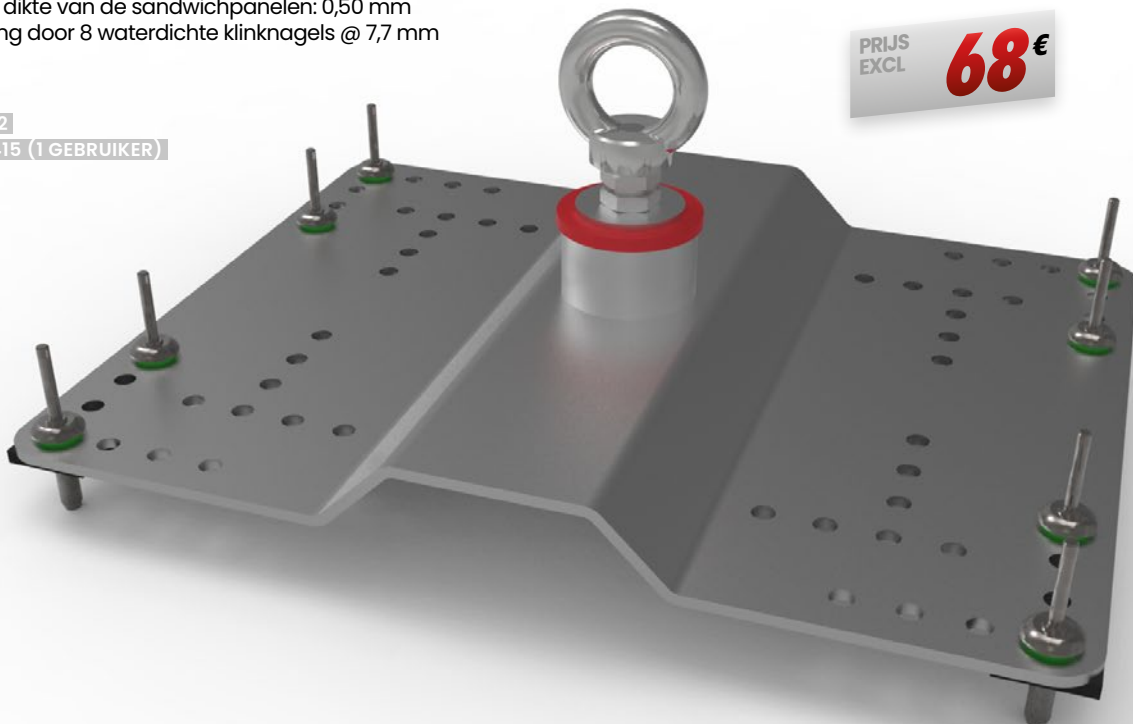

Leeflijn FLEEX

HET LEEFLIJN SYSTEEM VAN DE SPECIALISTEN OP HOOGTE.

Leeflijn aanpasbaar op 8 verankeringspalen. Kies uw starterskit, uw palen en pas ze aan op uw ondergrond met ons uitgebreide assortiment bevestigingsplaten.

- Gecertificeerde tussenafstand van de steunen tot 15 m (onder voorwaarden).
- Ankerpaal en leeflijn in INOX.
- Roestvrije stalen (inox) kabel 8mm.
- Aluminium ankerpaalbus en voetplaat (verlaagd gewicht).
- Absorptie capsule gegarandeerd anti-UV.
- Goedgekeurd voor 3 gebruikers.

CONFORM
EN 795

CENTS-16415 (3 GEBRUIKERS)

VERTREK
UIT FABRIEK



FLEEX



PRIJS AFHANKELIJK VAN OPSTELLING

Leeflijnsysteem

HET STARTPAKKET VAN ALLE LEEFLIJN SYSTEMEN FLEEX.

- Pakket omvat:
 - 2 roestvrijstalen energieabsorbers
 - 2 roestvrijstalen snelkoppelingen
 - 1 roestvrijstalen spanner die met knelkoppeling of via een pers aan de kabel wordt bevestigd
 - een identificatieplaat
 - een technisch dossier
 - een verzegeling
- Afhankelijk van uw configuratie wordt de kit gekoppeld aan verankeringspalen en/of muur bevestigd
- De kit wordt geleverd in een kartonnen doos



PRIJS AFHANKELIJK VAN OPSTELLING

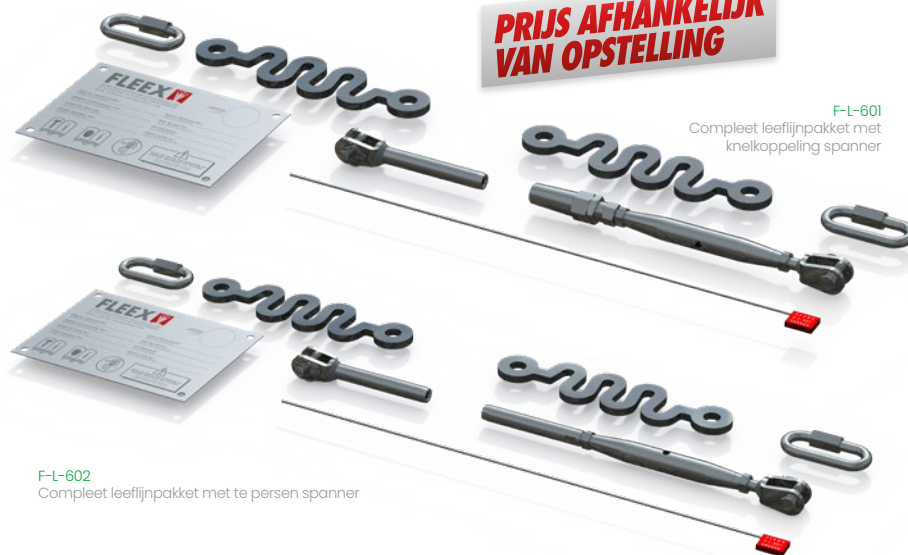

F-L-601

Compleet leeflijnpakket met knelkoppeling spanner

F-L-602

Compleet leeflijnpakket met te persen spanner



A0009096
Popnageltang



EEHL500B
8 mm inox (rvs) kabel per lopende meter

VERTREK
UIT FABRIEK



CONFORM

EN 795:2012

CENTS-16415 (3 UTILISATEURS)

LEEFLIJN FLEEX FASTLINE

NIEUW OVERRIJDBAAR LEEFLIJSYSTEEM L'ECHELLE EUROPÉENNE.

- Afstand tussen steunen gecertificeerd tot 12 m (afhankelijk van de omstandigheden)
- 316L roestvrij stalen palen en reddingslijn
- Ultra snel en makkelijk plaatsbaar eindstuk
- Goedgekeurd voor 3 gebruikers



A0012783 - Eindstuk Fastline



A0012784 - Passage recht tussenstuk Fastline 2

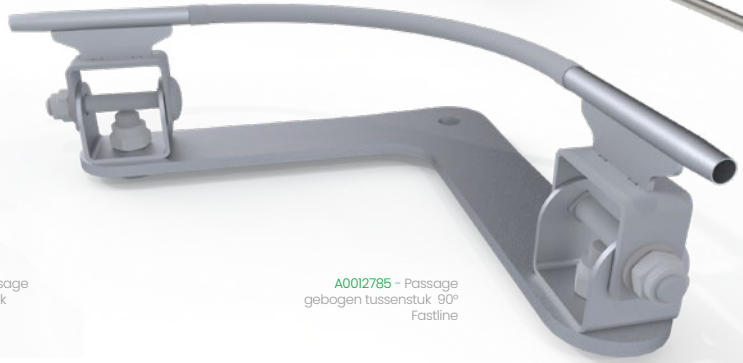

A0012785 - Passage gebogen tussenstuk 90° Fastline

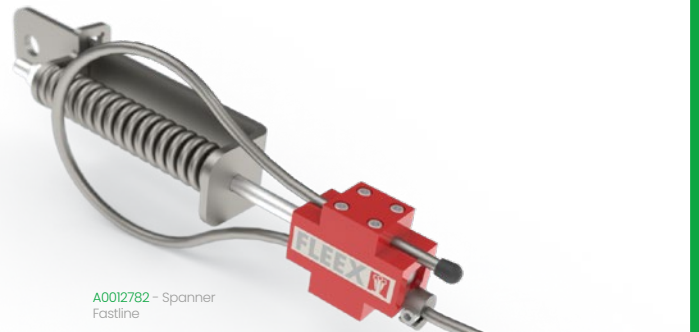

A0012782 - Spanner Fastline



PRIJS AFHANKELIJK VAN OPSTELLING

CONFORM
EN 795:2012
CEN TS 16415

NIEUW

VERTREK
UIT FABRIEK
72^u

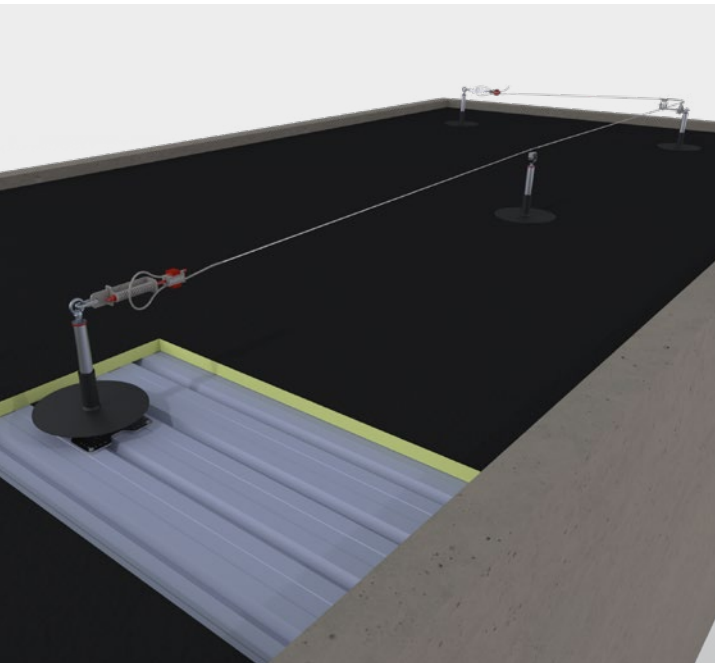



FLEEX

Leeflijnsysteem FLEEX voor steeldeck

- Deze levenslijn kan worden bevestigd op een naakte steeldeck, sandwichpanelen met een Ribafstand van : 333 mm / 250 mm / 229 mm / 180 mm
- Minimale dikte van de steeldeck: 0,63 mm
- Minimale dikte van de sandwichpanelen: 0,50 mm
- Bevestiging met 8 waterdichte popnagels Ø 7,7 mm of met 4 tuimelankers (afhankelijk van de gekozen bevestigingsset)
- Leeflijn uitgevoerd met palen met aluminium behuizing, roestvrijstalen binnenwerk en ringen
- Paalhoogte: 200 of 400 mm
- Hoeken in de leeflijn tot 90°

MANUEEL

PRIJS EXCL 20 M

889 € *

PRIJS EXCL 40 M

1140 € *

AUTOMATISCH

PRIJS EXCL 20 M

1403 € *

PRIJS EXCL 40 M

1731 € *

* RECHTE UITVOERING

VOORDELEN

- Korte installatietijd.
- Weinig montageschappen nodig.
- Langdurige waterdichtheid.
- Zeer betrouwbare bevestigingssterkte.
- Trillingsdemping.

VERTREK
UIT FABRIEK

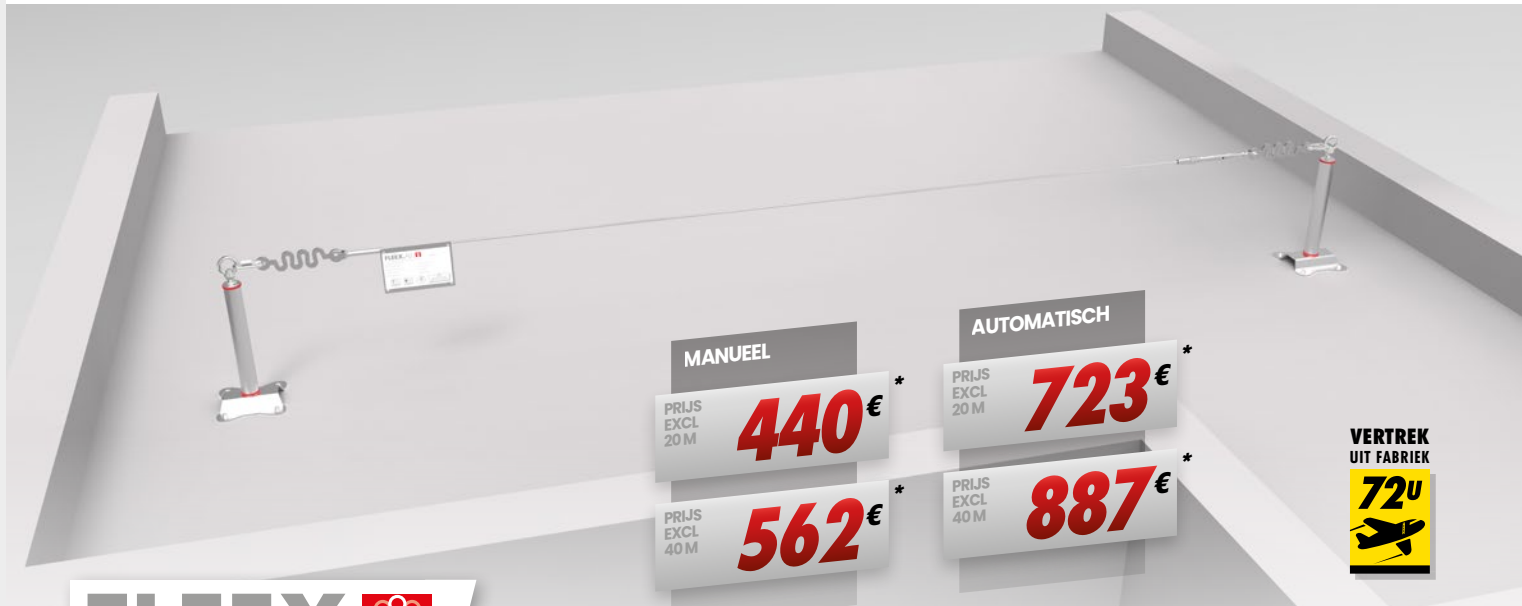

MANUEEL

PRIJS EXCL 20 M

440 € *

PRIJS EXCL 40 M

562 € *

AUTOMATISCH

PRIJS EXCL 20 M

723 € *

PRIJS EXCL 40 M

887 € *

VERTREK
UIT FABRIEK



FLEEX

* RECHTE UITVOERING

Leeflijnsysteem FLEEX voor betondaken

- Deze levenslijn kan op alle soorten betonplaten worden bevestigd.
- Bevestiging van de platen door 4 rvs ankers
- Aluminium voetplaat
- Polyvalent
- Korte installatietijd (inslaganker)
- Weinig handelingen die moeten worden uitgevoerd voor de installatie
- Zeer betrouwbare bevestigingsmiddelen

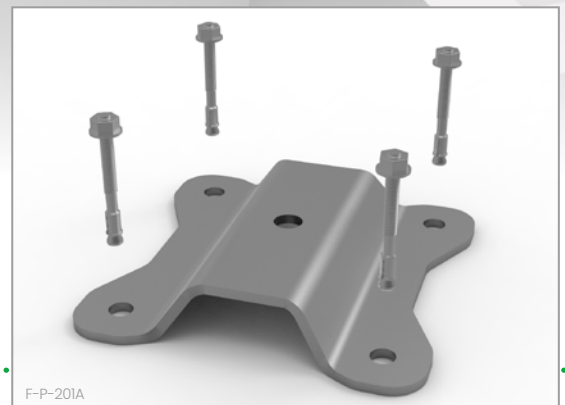

F-P-201A

FLEEX

Leeflijnsysteem FLEEX voor beklede steeldeck

- Deze leeflijn kan worden bevestigd op steeldeck waarvan de ribafstand een veelvoud is van : 333 mm / 250 mm / 229 mm / 180 mm
- Minimale dikte van de steeldeck: 0,63 mm
- Minimale dikte van de sandwichpanelen: 0,50 mm
- Bevestiging met 8 waterdichte popnagels Ø 7,7 mm of met 4 tuimelankers (afhankelijk van de gekozen bevestigingsset)
- Leeflijntroject met palen ontworpen voor daken met bitumineuze of PVC waterdichting
- Afdichtingsdiameter: 440 mm (bitumen), 220 mm (PVC)
- Hoogte van de paal: 400 (mm)
- Afdichtingshoogte: 200 mm
- Levenslijnhoeken tot 90°
- Snelle plaatsingstijd

MANUEEL

PRIJS
EXCL
20 M

579 € *

PRIJS
EXCL
40 M

746 € *

AUTOMATISCH

PRIJS
EXCL
20 M

785 € *

PRIJS
EXCL
40 M

970 € *

* RECHTE UITVOERING

VOORDELEN

Weinig montageschappen nodig.
Langdurige waterdichtheid.
Zeer betrouwbare bevestigingssterkte.
Trillingsdemping.

**VERTREK
UIT FABRIEK**

FLEEX

Leeflijnsysteem FLEEX voor wand

- Het FLEEX-wandleeflijnsysteem kan worden geïnstalleerd op plaatsen waar binnen of buiten hoeken nodig zijn
- Maakt interne en externe hoekpassages mogelijk
- Alle onderdelen zijn gemaakt van roestvrij staal
- Maximale afstand tussen de verankeringen: 15 m

**VERTREK
UIT FABRIEK**

MANUEEL

PRIJS
EXCL
20 M

433 € *

PRIJS
EXCL
40 M

601 € *

AUTOMATISCH

PRIJS
EXCL
20 M

715 € *

PRIJS
EXCL
40 M

968 € *

* RECHTE UITVOERING

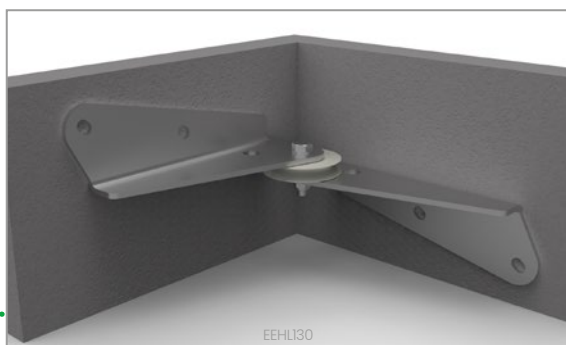

EEHL130

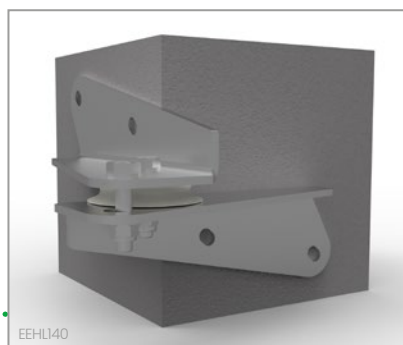

EEHL140

FLEEX-A-PLUS
Betonbevestiging

FLEEX koppeling voor stalen of houten structuur

Gebruik van F-P-200 voetplaten voor klemming.

- Balklengte: van 80 tot 135 mm
- Afmetingen van de voetplaat: 200 x 200 mm
- Lengte van de draadstangen variabel, te bepalen op basis van de hoogte van de steun



PRIJS AFHANKELIJK VAN OPSTELLING

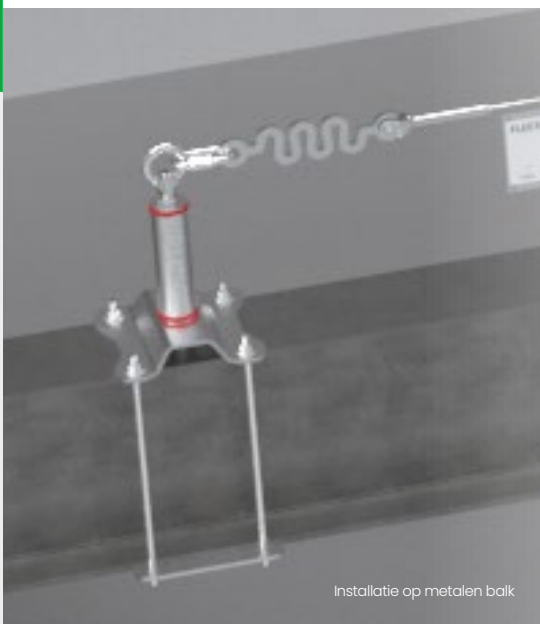
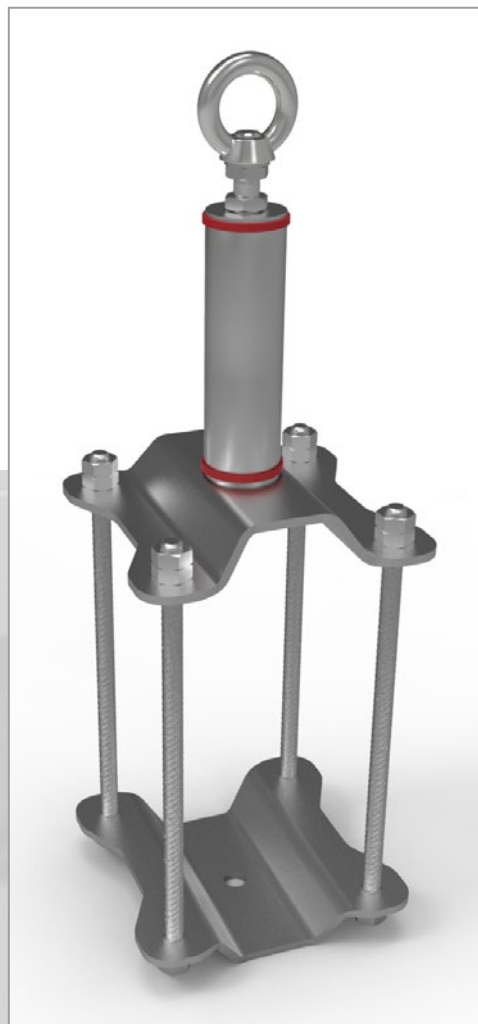

Installatie op metalen balk

Stevige paal voor betonbevestiging

Stevige paal voor betonbevestiging die kan worden gecombineerd met FLEEX-startkit.

Te gebruiken:

- aan het einde van de leeflijn (met anker EEHL58434)
- in tussenliggende passage (met deel EEHL201)
- onder een hoek van de leeflijn (met katrol EEHL745) Maximaal bereik: 10 m

- Gegalvaniseerde stalen paal met kraag
- Hoogte van de paal: 450 mm
- Paaltje: 80 x 80 mm
- Paal geleverd met kraag
- Maximale leeflijnhoek: 90°

Betonbevestigingskit - 4 ankers



EEHL58434

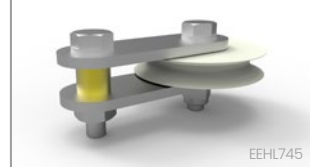

EEHL745



EEHL734-722.51

PRIJS EXCL 20 M **685€***

PRIJS EXCL 40 M **870€***

* en configuration droite



Installatie op betondak



Verticale leeflijn FLEEX

De nieuwe FLEEX verticale leeflijn kan worden geïnstalleerd bij zowel een voorwaartse als een zijuitgang, afhankelijk van de gekozen verankeringssteun.

De kabel wordt aan het begin en het einde van de ladder bevestigd door middel van ankers die eenvoudig aan de laddersporten worden bevestigd.

Blokking op elk punt van de kabel dankzij de specifieke vergrendelende slede die alleen wordt geactiveerd wanneer de gebruiker deze nodig heeft.

Leeflijn uitgerust met een kabelspanner in het onderste deel en een energieabsorber in het bovenste deel.

Zorgvuldige afwerking voor een perfecte integratie in uw architectonische plannen.

Roestvrij stalen verbindingdelen.

Samenstelling van de FLEEX verticale leeflijnkit:

- Verankeringsbeugels
- Kabelspanner
- Energieabsorber
- Knelkoppelingen
- Roestvrij stalen connector

- Past op alle type sporten.
- Bevestiging op ronde sporten met een diameter van 10 tot 20 mm.
- Bevestiging op vierkante sporten tot max. 30 mm.
- Kabeldiameter: 8 mm.
- De kabel wordt om de 10 meter geleid.
- Slede uitgerust met een energieabsorber.
- Materiaal van de kabel, leeflijn en onderdelen: 316L roestvrij staal
- Materiaal van de bovenste en onderste ankersteunen: aluminium

Installatie type zijdelings uitstap



Versie met zijdelingse uitstap

TARIEF AFHANKELIJK VAN OPSTELLING



FLEEX



VOORDELEN

Lichtgewicht product, eenvoudig en snel te installeren.
Universele bevestiging op alle soorten sporten.

OPTIES

Te installeren bij zijdelingse of voorwaartse uitstap.

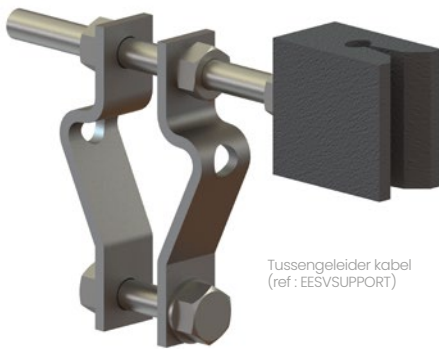

Tussengeleider kabel (réf: EESVSUPPORT)

VERTREK
UIT FABRIEK



Bevestiging zijdelingse uitstap (réf: FLEEXFVSL)



Onderste bevestiging (réf: FLEEXFVSI) met kabelspanner



Ladderklemmen (réf: FLEEXFVFE) met ladderverstevigingskit (réf: FLEEXFVRE)

Code	Referentie	Omschrijving
A0012348	FLEEXFVLDV	Kit verticale leeflijn FLEEX
A0010141	EESVAC35ICOULISSEAUINOX	Roestvrij stalen kabelslede
A0003832	EEHL500B	Inox kabel 8 mm per lopende meter
A0003876	EESVSUPPORT	Inox tussengeleider kabel
A0012344	FLEEXFVSF	Voorwaartse uitstapbevestiging
A0012345	FLEEXFVSL	Zijdelingse uitstapbevestiging
A0012347	FLEEXFVFE	Kit 5 ladderklemmen
A0012342	FLEEXVRS	Verstevigingskit ladderuitstap
A0012343	FLEEXFVRE	Verstevigingskit ladder
A0012346	FLEEXFVSI	Onderste bevestiging



Kabelslede uitgerust met valabsorptie (réf: EESVAC35I)



Detail onderste bevestiging

Balustrade L'Echelle Européenne FASTGUARD

ONTDEK EEN NIEUW SYSTEEM VAN BALUSTRADES DAT SNEL TE INSTALLEREN IS, GESCHIKT VOOR ELKE STRUCTUUR EN DE ESTHETIEK VAN DE ARCHITECTUUR RESPECTEERT.

- Staander 65 x 24 mm
- Rechthoekig leuningprofiel 65 x 24 mm geleverd in 3 meter lengte + beperkte eindmontage
- Staander elke 1.5 meter

PRIJS AFHANKELIJK VAN OPSTELLING

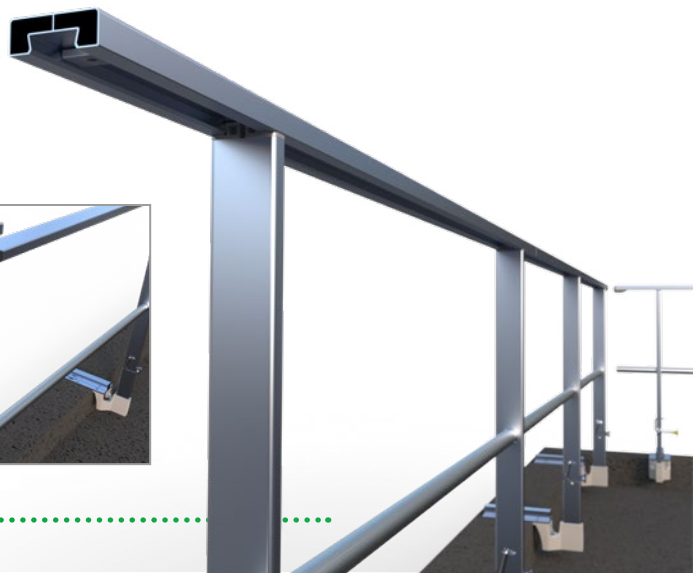

Balustrade FASTGUARD bevestiging op platte ondergrond

IDEAAL VOOR MONTAGE OP SMALLE PLAATSEN.

- Materiaal: aluminium
- Afwerking: brut
- Montage: HC-schroeven en zelfborende schroeven met T25 torx-uiteinde meegeleverd
- Bevestiging: 2 M10 ankers
- Max. as-as afstand tussen de staanders: 1500 mm

PRIJS AFHANKELIJK VAN OPSTELLING

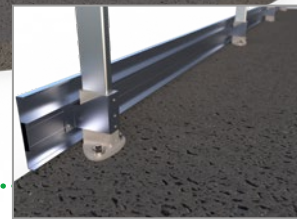
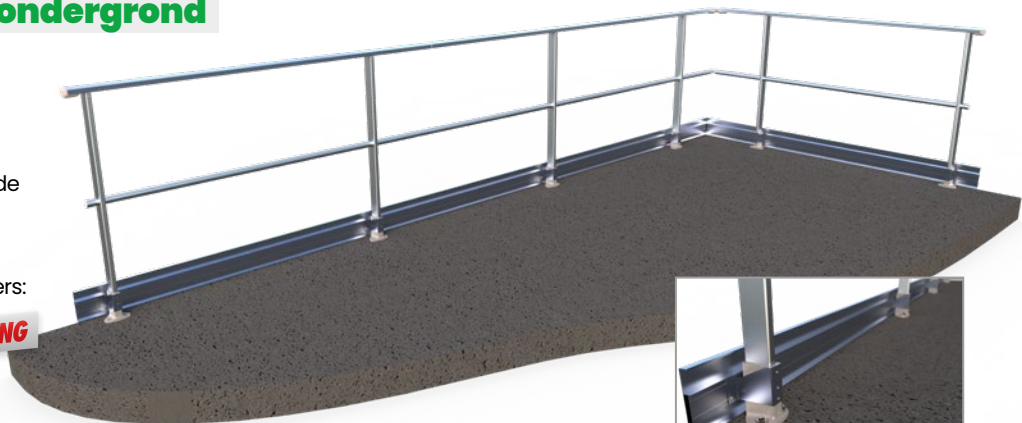

Balustrade FASTGUARD bevestiging tegen opstaande rand

IDEAAL OM DE ESTHETIEK VAN HET GEBOUW TE BEWAREN.

- Materiaal: aluminium
- Afwerking: brut
- Bevestiging: 2 M10 ankers
- Max. as-as afstand tussen de staanders: 1500 mm

PRIJS AFHANKELIJK VAN OPSTELLING



Balustrade FASTGUARD bevestiging op steeldeck

VOOR BEVESTIGING AAN DE STEELDECK ZONDER TE SNIJDEN OF AF TE DICHTEN.

- Materiaal: aluminium
- Afwerking: brut
- Montage: HC-schroeven en zelfborende schroeven met T25 torx-uiteinde meegeleverd
- Bevestiging: 8 Drillnox DBS2-schroeven met afdichtingen en schoorsteenringen
- Max. as-as afstand tussen de staanders: 1500 mm

PRIJS AFHANKELIJK VAN OPSTELLING

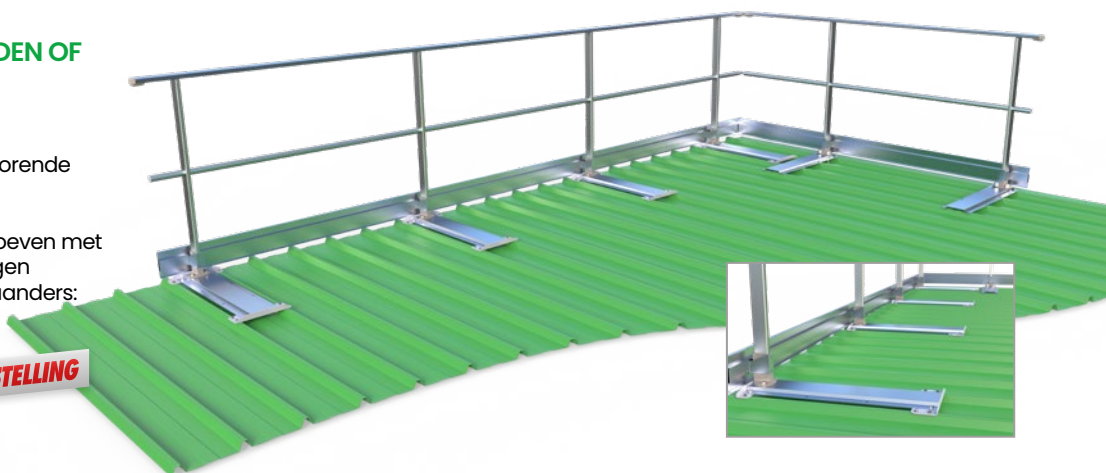

Balustrade FASTGUARD bevestiging op beklede steeldeck

IDEAAL BIJ INSTALLATIE OP EEN STEELDECK MET COMPLEXE DAKBEDEKKING.

- Materiaal: aluminium
- Afwerking: brut
- Montage: HC-schroeven en zelfborende schroeven met T25 torx-uiteinde meegeleverd
- Bevestiging: 6 schroeven DBS2
- Geleverd met 8 zelftappers DBS2 + afdichtringen + schoorsteenringen
- Max. as-as afstand tussen de staanders: 1500 mm

PRIJS AFHANKELIJK VAN OPSTELLING

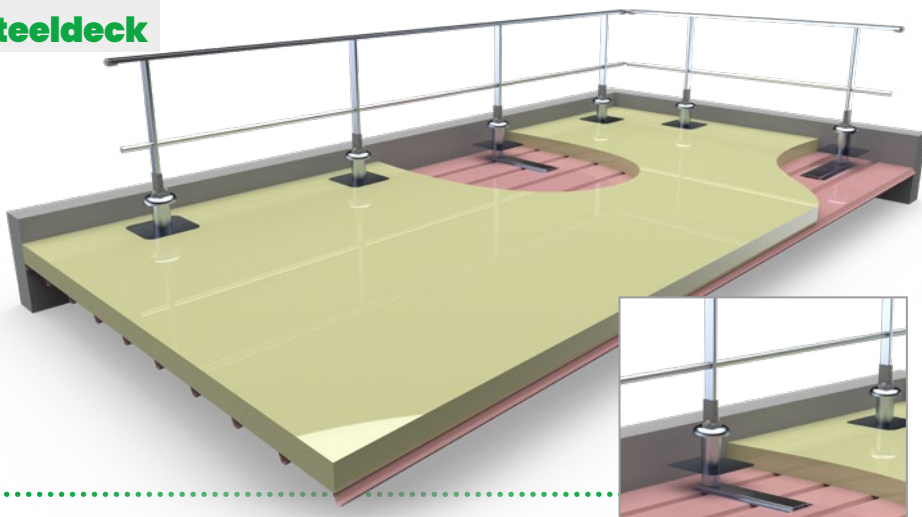

Balustrade FASTGUARD bevestiging op beklede betonnen daken

IDEAAL BIJ INSTALLATIE OP EEN BETONNEN DAK MET COMPLEXE DAKBEDEKKING.

- Materiaal: aluminium
- Afwerking: brut
- Bevestiging: 2 M12 ankers
- Max. as-as afstand tussen de staanders: 1500 mm

PRIJS AFHANKELIJK VAN OPSTELLING



Balustrade FASTGUARD bevestiging op opstaande rand

- Materiaal: aluminium
- Afwerking: brut
- montage: HC-schroeven en zelfborende schroeven met T25 torx-uiteinde meegeleverd
- Bevestiging: 1 of 2 M10 ankers
- Max. as-as afstand tussen de staanders: 1500 mm

PRIJS AFHANKELIJK VAN OPSTELLING

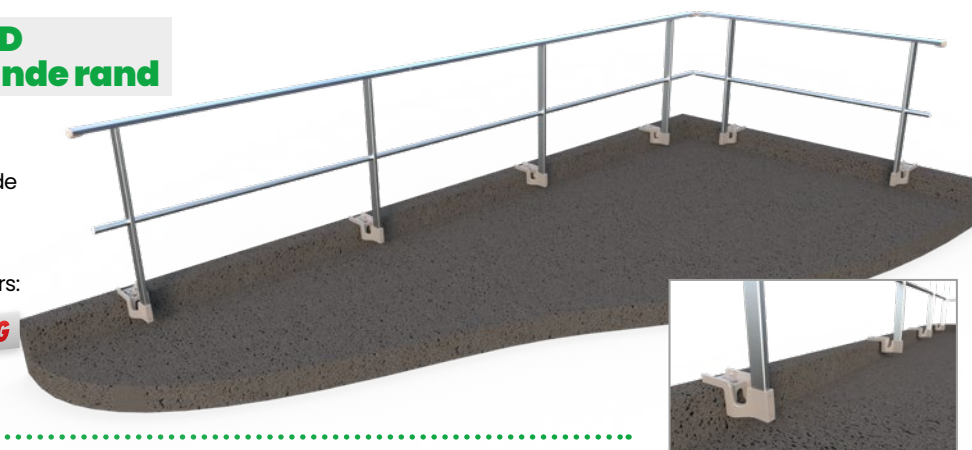

Zelfdragende balustrade FASTGUARD

VOOR DE BEVEILIGING VAN DAKEN EN TERRASSEN WANNEER HET TECHNISCH ONMOGELIJK IS OM ZE TE BEVESTIGEN AAN DE DAKRAND OF OP DE BETONPLAAT.

- Materiaal: aluminium
- Afwerking: brut
- Max. as-as afstand tussen de staanders: 1500mm
- Ligger + 1 gewicht van 12,5 kg
- Hoogte van de plint 150 mm + bevestigingsbeugel
- Het gebruik van het zelfdragende systeem is toegestaan als er geen mechanische bevestiging mogelijk is.

PRIJS AFHANKELIJK VAN OPSTELLING



**PLAN 3D
LEGPLAN
OFFERTE**

EN **48H**

ROLSTEIGERS

L'ECHELLE EUROPEENNE ONTWERP EN PRODUCTIE



WEENER A Eco



WEENER A

WEENER

CONFORM
EN 1004 | MDS3



WEENER A+B

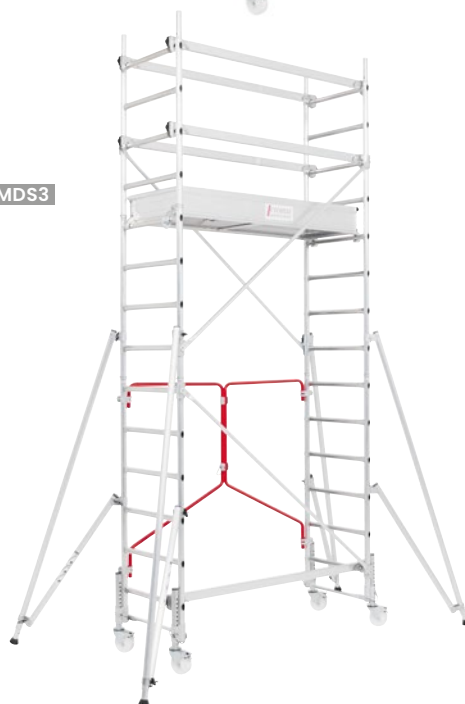

WEENER A+B+C



WEENER A+B+C+D

WEENER rolsteiger

DE WEENER VOUWROLSTEIGER IS GEMAAKT VAN ALUMINIUM EN IS DUS ZEER LICHT. HIJ ZAL U VOLDOENING GEVEN BIJ AL UW WERKZAAMHEDEN BINNENSHUIS. DE INKLAPBARE BASIS ZORGT VOOR EEN SNELLE (DE-)MONTAGE!

- Max. werkhogte: 6,70 m
- Maximale vloerhoogte: 4,70 m
- Afmetingen vloer (m) : 1,41 x 0,50
- Max. werkbelasting 200 kg/m².
- Totale afmetingen met stabilisator (m) : 4,21 x 3,53
- Totale afmetingen zonder stabilisator (m) : 1,84 x 0,67
- Wieldiameter (mm) : 125
- MDS3 type veiligheidsbevestiging
- Voldoet aan het decreet van 2004 : 924

PRIJZEN VANAF EXCL BTW **468** €

Omschrijving	Prijs Excl
Echafaudage Weener base A + B (1,70 m plancher)	1 101 €
Echafaudage Weener base A + B + C (2,70 m plancher)	1 225 €
Echafaudage Weener base A + B + C + D (3,70 m plancher)	1 642 €
Echafaudage Weener base A + B + C + D + E (4,70 m plancher)	1 785 €

Code	Referentie	Omschrijving	Vloerhoogte (m)	Werkhoogte (m)	Totale hoogte (m)	Gewicht (kg)	Prijs Excl
A0006954	29402510	WEENER steiger Werkhoogte 2,70 m - MODELE ECO	0,70	2,70	1,70	28,80	468 €
A0006955	29402511	WEENER steiger Werkhoogte 2,70 m - MODELE «EN 1004»	0,70	2,70	1,70	39,00	657 €
A0006956	29402932	Uitbreiding B van 1 meter - Werkhoogte 3,70 m	1,70	3,70	2,70	22,30 (module B)	403 €
A0006957	29402933	Uitbreiding C van 1 meter - Werkhoogte 4,70 m	2,70	4,70	3,70	6,40 (module C)	121 €
A0006958	29402934	Uitbreiding D van 1 meter - Werkhoogte 5,70 m	3,70	5,70	4,70	26,90 (module D)	403 €
A0006959	29402935	Uitbreiding E van 1 meter - Werkhoogte 6,70 m	4,70	6,70	5,70	4,10 (module E)	135 €



WEENER A+B+C+D+E

Vouwkader, snelle
op- en afbouw





1 SEECURO COMPACT

Code	Referentie	Omschrijving	Vloerhoogte (m)	Werkhoogte (m)	Gewicht (kg)	Prijs Excl
A0012158	7094103	SEECURO COMPACT module 1	0,56	2,56	37,60	589 €
A0012159	7094111	SEECURO COMPACT module 2			32,10	510 €
A0012160	7094113	SEECURO COMPACT module 3			32,80	589 €
A0012161	7094105	SEECURO COMPACT Aluminium rolsteiger, vloerhoogte 2,56 m (module 1+2)	2,56	4,56	69,7	1099 €
A0012162	7094107	SEECURO COMPACT Aluminium rolsteiger, vloerhoogte 4,56 m (module 1+2+3)	4,56	6,56	102,5	1688 €

2 SEECURO BAT

Code	Referentie	Omschrijving	Vloerhoogte (m)	Werkhoogte (m)	Gewicht (kg)	Prijs Excl
A0012163	7096203	SEECURO BAT module 1	1,06	3,06	44,5	896 €
A0012164	7096213	SEECURO BAT module 2			29,8	554 €
A0012165	7096215	SEECURO BAT module 3			36,3	733 €
A0012166	7096204	SEECURO BAT Aluminium rolsteiger, vloerhoogte 2,06 m (module 1+2)	2,06	4,06	74,3	1450 €
A0012167	7096206	SEECURO BAT Aluminium rolsteiger, vloerhoogte 4,06 m (module 1+2+3)	4,06	6,06	110,6	2183 €
A0012168	7096208	SEECURO BAT Aluminium rolsteiger, vloerhoogte 6,06 m (module 1+2+3+3)	6,06	8,06	146,9	2778 €

VEILIGE MONTAGE

EEN SNEL, EFFICIËNT EN EENVOUDIG ASSEMBLAGESYSTEEM

De gebruiker kan zowel bij de montage als bij de demontage veilig werken. Dankzij de L'ÉCHELLE EUROPÉENNE-leuning uit één stuk kan de gebruiker er zeker van zijn dat het platform snel en gemakkelijk is vastgezet voordat hij erop klimt.

- 1 De monteur bevestigt de leuning uit één stuk vanaf de grond of vanaf een reeds beveiligd lager platform.
- 2 De reling is snel te installeren, weegt minder dan 5 kg en heeft slechts 2 bevestigingspunten.
- 3 De gebruiker heeft een veilige toegang tot het bovenste niveau via het luik in het bovenste platform.

Geen persoonlijke beschermingsmiddelen meer nodig bij het opbouwen van de steiger.

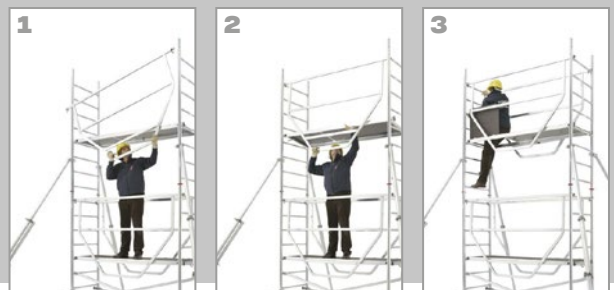

3



4



3 SEECURO UP

Code	Referentie	Omschrijving	Vloerhoogte (m)	Werkhoogte (m)	Gewicht (kg)	Prijs Excl
A0012169	707603	SEECURO UP module 1	1,16	3,16	62,0	1319 €
A0012170	707615	SEECURO UP module 2			42,2	861 €
A0012171	707617	SEECURO UP module 3			45,2	904 €
A0012172	707605	SEECURO UP Echafaudage Aluminium rolsteiger, vloerhoogte 3,16 m (module 1+2)	3,16	5,16	104,2	2180 €
A0012173	707607	SEECURO UP Echafaudage Aluminium rolsteiger, vloerhoogte 5,16 m (module 1+2+3)	5,16	7,16	149,4	3084 €
A0012174	707609	SEECURO UP Echafaudage Aluminium rolsteiger, vloerhoogte 7,16 m (module 1+2+3+3)	7,16	9,16	194,6	3988 €
A0012175	707611	SEECURO UP Echafaudage Aluminium rolsteiger, vloerhoogte 9,16 m (module 1+2+3+3+3)	9,16	11,16	239,8	4892 €

4 SEECURO BLOC

Code	Referentie	Omschrijving	Vloerhoogte (m)	Werkhoogte (m)	Gewicht (kg)	Prijs Excl
A0012176	7097204	SEECURO BLOC module 1	2,06	4,06	78,4	1829 €
A0012177	7097212	SEECURO BLOC module 2			36,7	843 €
A0012178	7097206	SEECURO BLOC Aluminium rolsteiger, vloerhoogte 4,06 m (module 1+2)	4,06	6,06	115,1	2672 €
A0012179	7097208	SEECURO BLOC Aluminium rolsteiger, vloerhoogte 6,06 m (module 1+2+2)	6,06	8,06	153	3515 €



**EFFICIËNT BIJ
OPBOUWEN,
GEBRUIK EN
AANSCHAF**

OPRIJPLATEN

L'ECHELLE EUROPEENNE ONTWERP EN PRODUCTIE

BRIDGEE oprijplaat voor het laden van lichte machines

IDEAAL VOOR HET LADEN VAN KRUIWAGENS,
GRONDFREZEN, GRASMAAIERS, ENZ.

Lichtgewicht en kleine afmetingen.
Geperst, anti-slip oppervlak.
Bovenste steunkoppen geboord voor deugelbevestiging.

- Gemaakt van aluminium
- Antislip geperforeerde coating
- Verkrijgbaar in 4 lengtes
- Breedte: 200 mm
- Verkocht per paar



PRIJZEN
VANAF
EXCL BTW **276 €**

Code	Referentie	Lengte (mm)	Breedte (mm)	Laadvermogen Wielbasis* 500 mm (kg)	Laadvermogen Wielbasis* 750 mm (kg)	Laadvermogen Wielbasis* 1000 mm (kg)	Puntbelasting (kg)	Gewicht (kg)	Prijs Excl
A0007021	BRIDGEE1500	1500	200	1240	1841	2991	723	9,00	276 €
A0007022	BRIDGEE2000	2000	200	740	930	1250	480	11,00	322 €
A0007023	BRIDGEE2500	2500	200	565	650	755	350	14,60	369 €
A0007024	BRIDGEE3000	3000	200	380	490	550	290	17,00	405 €

BRIDGEE opklapbare oprijplaat voor het laden van lichte machines

Paar lichtgewicht opklapbare oprijplaten voor gemakkelijk vervoer.
Antislip geperforeerd oppervlak.
Bovenste steunkoppen geboord voor deugelbevestiging.

- Gemaakt van aluminium
- Antislip geperforeerde coating
- Verkrijgbaar in 3 lengtes
- Breedte: 200 mm
- Verkocht per paar



PRIJZEN
VANAF
EXCL BTW **514 €**

Code	Referentie	Lengte (mm)	Breedte (mm)	Laadvermogen Wielbasis* 500 mm (kg)	Laadvermogen Wielbasis* 750 mm (kg)	Laadvermogen Wielbasis 1000 mm (kg)	Puntbelasting (kg)	Gewicht (kg)	Prijs Excl
A0007025	BRIDGEEP1500	1500	200	750	1300	2100	500	13,50	514 €
A0007026	BRIDGEEP2000	2000	200	500	630	950	480	15,50	565 €
A0007027	BRIDGEEP2500	2000	200	400	600	300	300	19,00	612 €



BRIDGEE oprijplaten

BREED LOOPPAD VOOR HET LADEN VAN VRACHTWAGENS, BESTELWAGENS OF TOEGANG TOT LAADBAKKEN.

Geoptimaliseerde breedte voor toegang kruiwagen.

Antislip geribbeld oppervlak.

Versterkte steunkop.

- Gemaakt van aluminium
- Breedte: 600 mm
- Verkrijgbaar in 2 lengtes: 3000 en 4000 mm

Code	Referentie	Lengte (mm)	Breedte (mm)	Puntbelasting (kg)	Gewicht (kg)
A0007061	BRIDGEEBENNE3000	3000	600	320	22,00
A0007062	BRIDGEEBENNE4000	4000	600	320	29,00

* WIELBASIS DRAAGVERMOGEN

Het draagvermogen wordt berekend **voor twee oprijplaten**. Het laadvermogen van de oprijplaten varieert naar gelang de wielbasis. Een kortere wielbasis **concentreert de lading op de oprijplaat**, wat resulteert in een lager laadvermogen.

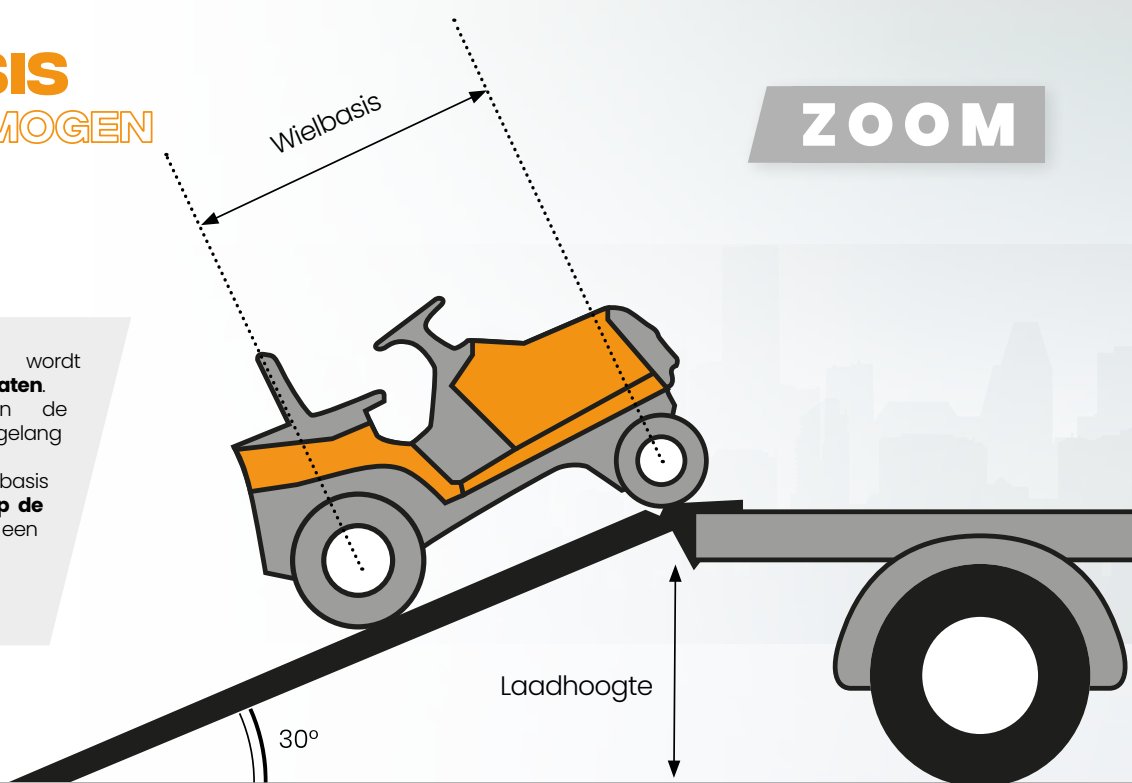



TOONZAAL ANTWERPEN

Pareinpark 29 bus 1 te 9120 Beveren

T +32 (0)3 830 35 57

F +32 (0)3 830 01 36

info@eeantwerpen.be

**VIND ONS
ONLINE**



WWW.ECHELLE-EUROPEENNE.BE